

# Febe

Tenda da sole a bracci retrattili,  
ideale per medie e grandi dimensioni



# Febe

## Tenda da sole a bracci su barra quadra

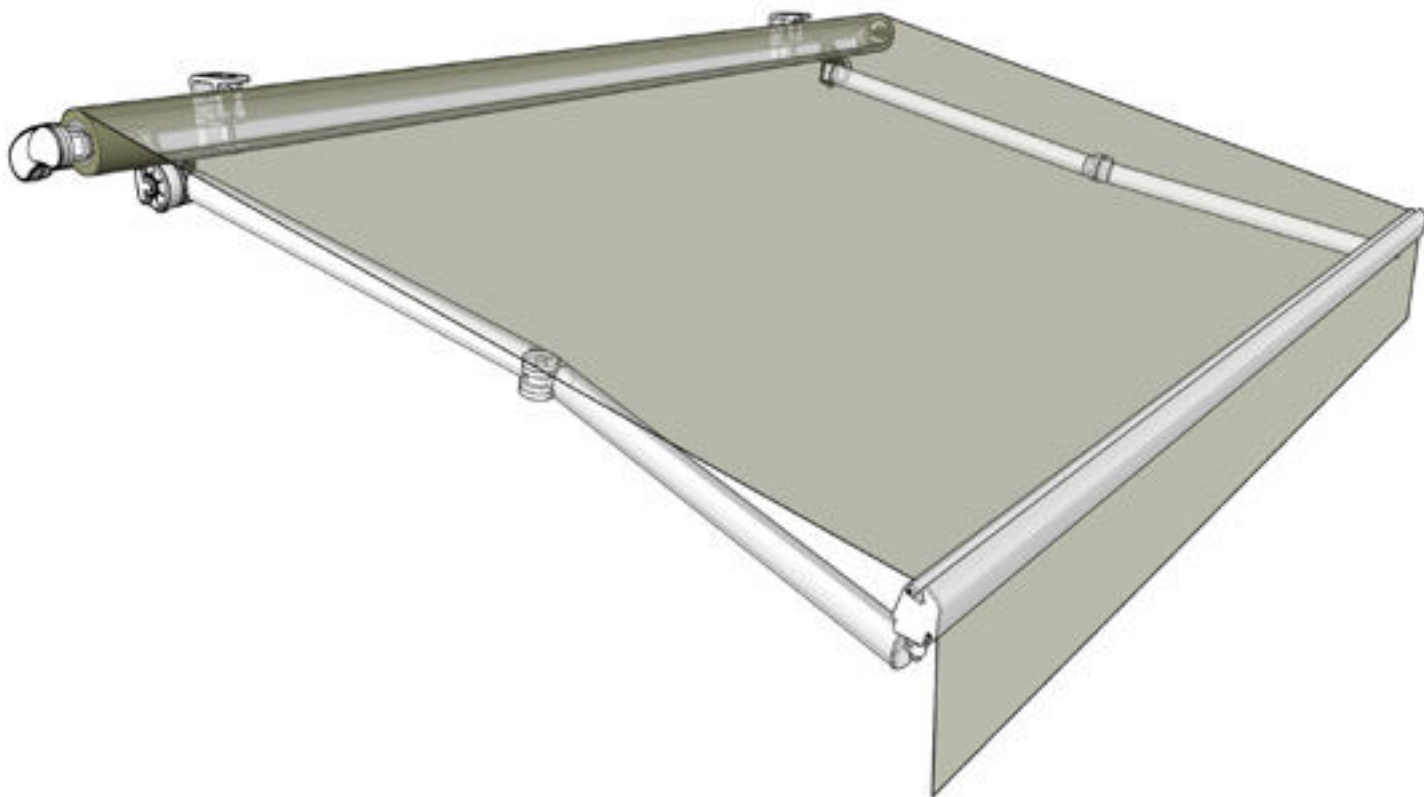

### Ideale per medie e grandi dimensioni

Massima stabilità e resistenza al vento in tutte le misure realizzabili grazie al fissaggio su barra quadra.

### Facile da installare

Su ogni tipo di muratura.

### Ad azionamento manuale o motorizzata

Una motorizzazione aggiunge, oltre al comfort, risparmio energetico e sicurezza in caso di grandine, temporali, forti venti e offre la possibilità di proteggere l'installazione con un'assicurazione fino a 8 anni.

### Classe di resistenza al vento 2

### Struttura in alluminio

### Installazione a soffitto o a parete di serie

### Inclinazione regolabile da 0 a 80°

### Argano rapporto 1:11

Per versione a due bracci.

### Argano rapporto 1:13

Per versione a tre/quattro bracci.

### Asta di manovra standard

180 cm

### Bracci B70

Con catena fino a 300 cm di sporgenza:

- braccio posteriore 56 x 40 mm
- braccio anteriore 56 x 40 mm

### Bracci B80

Con catena fino a 350 cm di sporgenza:

- braccio posteriore 65 x 40 mm
- braccio anteriore 56 x 40 mm

### Barra quadra 40 x 40 mm

### Rullo avvolgitore

- Ø 78 mm
- Ø 70 mm (solo in presenza di reggirullo)

### Profilo terminale tipo C

## La struttura più resistente, le finiture che volete

Design e produzione made in Italy: i migliori materiali, la progettazione più accurata, i partner più prestigiosi per un prodotto che supera le vostre aspettative.

I moltissimi abbinamenti di finitura tra tinta della struttura, materiale e disegno dei teli e delle balze, vi permettono di creare la tenda più adatta alle vostre esigenze e perfettamente inserita nel vostro habitat.



## Qualità Made in Italy

## Eccellenza italiana anche per i tessuti, personalizzabili per la vostra attività

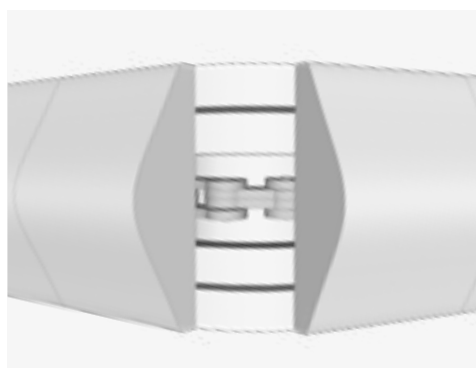

I bracci realizzati interamente in alluminio sono dotati di **catena in acciaio** (fino alla sporgenza di 250 cm) e di cavi in acciaio (oltre i 250 cm) per garantire una maggiore durata nel tempo e resistere alle sollecitazioni del vento.



I tessuti dei migliori produttori nazionali abbinano la resistenza e le performance allo stile e al colore, con una serie di collezioni che offrono più di 1000 disegni eleganti ed originali.

**TEMPOTEST**  
ITALIAN PERFORMANCE FABRICS

- **tessuto acrilico tinto in massa**
- **idro e oleo-repellenti**
- **imputrescibili**
- **traspiranti**
- **immuni alla formazione di funghi e muffe**
- **resistenti alle macchie**
- **resistenti alla salsedine**
- **resistenti al sole**
- **per interno ed esterno**

TA offre un servizio di personalizzazione grafica delle proprie tende professionale, accurato e flessibile. È possibile scegliere tra una ricca selezione di caratteri e colori, oppure richiedere la stampa del vostro logo o di un disegno particolare.

## Kelisis: il design esclusivo TA si unisce all'innovativo sistema di illuminazione a LED

**Design ed eleganza** per arredare con stile lo spazio outdoor.

**Bella anche di notte:** sistema di illuminazione a LED per illuminare le serate all'aperto. Con comando e gestione dell'intensità della luce a distanza per il massimo del comfort.





## Un'automazione vi dà di più. Molto più di quanto pensiate

### Più comfort

Un sistema motorizzato permette di comandare dal trasmettitore tutte le automazioni dell'edificio, ovunque vi troviate, all'interno, all'esterno e, con l'app Somfy TaHoma e i vostri Smart Assistant, anche da remoto.

### Più sicurezza

Con l'aggiunta dei sensori climatici, in caso di pioggia e vento la tenda si ritira automaticamente, salvaguardando se stessa e impedendo danni a cose e persone.

### Più durata

La tenda si aprirà solo quando ci sia effettivamente sole, o quando ne avete bisogno, preservando nel tempo il tessuto.

### Più risparmio energetico

Una protezione solare non solo ottimizza l'irraggiamento all'interno della vostra casa, ma, quando automatizzata, garantisce sempre la giusta temperatura interna riducendo l'utilizzo, e quindi il consumo, dell'impianto di climatizzazione. Il massimo comfort, una spesa che si ripaga da sola.

### Più tranquillità

Oltre a una maggiore comodità, i sensori climatici vi danno diritto all'estensione del periodo di copertura assicurativa. Con l'aggiunta di un sensore di luminosità ambientale il periodo di copertura assicurativa diventa fino a 8 anni!



**FINO A 5 ANNI  
DI GARANZIA  
SU MOTORE**



**ASSICURAZIONE  
FINO A 8 ANNI  
ANCHE CONTRO  
I DANNI CAUSATI  
DAL VENTO.  
UNICI IN ITALIA!**

### Più qualità con i migliori partner

Collaboriamo con i più affidabili marchi dell'Home Automation per offrirvi le migliori soluzioni, dalle più semplici a quelle più innovative e complete.

**somfy.**



**CHERUBINI**



## **Più protetti, più a lungo: polizza assicurativa inclusa, fino a 8 anni. Gli unici in Italia!**

**In ogni tenda da sole può includere una polizza assicurativa che vi mette al sicuro da possibili danni alla struttura, al motore e al telo, inclusi quelli causati dal vento. E con il Servizio 10+, che estende la durata della garanzia legale, la protezione diventa totale. Chiedete informazioni al vostro rivenditore!**



Ogni tenda o pergola prodotta da TA Design può godere di una polizza di **3 ANNI**



Ogni tenda o pergola prodotta da TA Design con **motore e sensore climatico** può godere di una polizza di **5 ANNI**



Ogni tenda o pergola prodotta da TA Design con **motore, sensore di vento e sensore di luminosità ambientale** può godere di una polizza di **8 ANNI**



**Tende da sole**



**Pergole**



**Avvolgibili**



**Zanzariere**

## Tra te e il sole.

### Immagina e crea

**Il servizio di rendering TA che vi permette di vedere in anteprima come la nuova tenda da sole o pergola renderà unico il vostro spazio esterno.**

Scopri come su [www.tadesign.it/immagina-e-crea](http://www.tadesign.it/immagina-e-crea)



**Area download**  
Tutti i materiali informativi su  
<https://tamybusiness.it/download>

**Tendarredo Srl**  
Via Aldo Moro 20  
26845 Codogno LO

**tadesign.it**





BUREAU  
VERITAS

# TENDARREDO SRL

Via Aldo Moro, 20 - 26845 CODOGNO (LO) - Italy

I siti oggetto di certificazione sono in allegato al presente certificato.

*Bureau Veritas Italia S.p.A. certifica che il sistema di gestione dell'organizzazione sopra indicata è stato valutato e giudicato conforme ai requisiti della norma di sistema di gestione seguente*

## ISO 14001:2015

*Campo di applicazione*

**Progettazione e produzione di tende da sole da esterno ad azionamento motorizzato o manuale, mediante taglio dei profilati metallici, assemblaggio di tutti i componenti la tenda ed imballaggio. Commercializzazione di accessori e prodotti anti intrusione.**

Sistema di gestione valutato secondo le prescrizioni del Regolamento Tecnico ACCREDIA RT-09

Settore IAF: **04,17,29**

Data della certificazione originale: **06-Marzo-2015**

Data di scadenza precedente ciclo di certificazione: **05-Marzo-2021**

Data dell'Audit di certificazione / rinnovo: **06-Maggio-2021**

Data d'inizio del presente ciclo di certificazione: **08-Giugno-2021**

Soggetto al continuo e soddisfacente mantenimento del sistema di gestione questo certificato è valido fino al: **05-Marzo-2024**

Certificato Numero: **IT307013**      Versione: **1**      Data di emissione: **08-Giugno-2021**

**GIORGIO LANZAFAME - Local Technical Manager**



SGA N° 008D

Membro degli Accordi di Mutual Recognition EA, IAF e ILAC  
Signatory of EA, IAF and ILAC Mutual Recognition Agreements

Indirizzo dell'organismo di certificazione:

Bureau Veritas Italia S.p.A., Viale Monza, 347 - 20126 Milano, Italia

Ulteriori chiarimenti sul campo di applicazione di questo certificato e sui requisiti applicabili della norma del sistema di gestione possono essere ottenuti consultando l'organizzazione.

Per controllare la validità di questo certificato consultare il sito [www.bureauveritas.it](http://www.bureauveritas.it)





BUREAU  
VERITAS

Bureau Veritas Certification

Allegato al Certificato di Conformità N° IT307013

## TENDARREDO SRL

Via Aldo Moro, 20 - 26845 CODOGNO (LO) - Italy

Bureau Veritas Italia S.p.A. certifica che il sistema di gestione dell'organizzazione sopra indicata è stato valutato e giudicato conforme ai requisiti della norma di sistema di gestione seguente

### ISO 14001:2015

Siti oggetto di certificazione

Sito	Indirizzo	Scopo
SEDE OPERATIVA	Via Aldo Moro, 20 - 26845 CODOGNO (LO) - Italy	Progettazione e produzione di tende da sole da esterno ad azionamento motorizzato o manuale, mediante taglio dei profilati metallici, assemblaggio di tutti i componenti la tenda ed imballaggio. Commercializzazione di accessori e prodotti anti intrusione.
SITO OPERATIVO	Via Giovanni Amendola, 1 - 26841 CASALPUSTERLENGO (LO) - Italy	Confezionamento (taglio, cucitura e incollaggio) dei tessuti.

Versione: 1

Data di emissione: 08-Giugno-2021

**GIORGIO LANZAFAME - Local Technical Manager**



SGA N° 008D

Membro degli Accordi di Muto Riconoscimento EA, IAF e ILAC  
Signatory of EA, IAF and ILAC Mutual Recognition Agreements

Indirizzo dell'organismo di certificazione:  
Bureau Veritas Italia S.p.A., Viale Monza, 347 - 20126 Milano, Italia

Ulteriori chiarimenti sul campo di applicazione di questo certificato e sui requisiti applicabili della norma del sistema di gestione possono essere ottenuti consultando l'organizzazione.

Per controllare la validità di questo certificato consultare il sito [www.bureauveritas.it](http://www.bureauveritas.it)





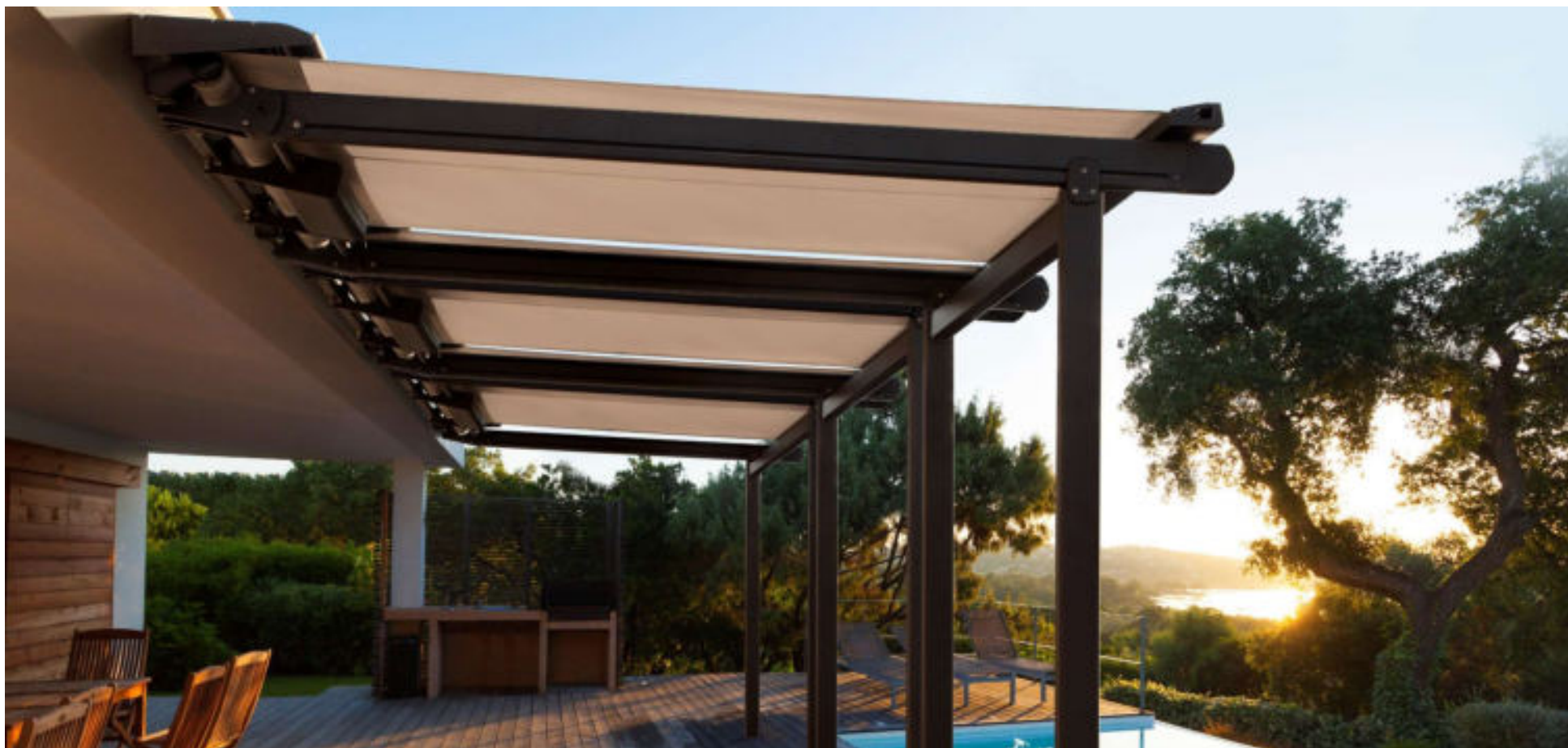

**COMPATTA**  
Versione preassemblata  
Manuale Tecnico



**Gentile Cliente,**

la ringraziamo per aver scelto la pergola COMPATTA, di aver scelto la nostra azienda.

In questo Manuale Tecnico sono illustrate le caratteristiche tecniche dei componenti e le fasi di montaggio necessarie a COMPATTA per essere sempre il luogo ideale in cui trascorrere i vostri momenti di relax all'aria aperta.

Il Manuale Tecnico è la guida di riferimento per il mantenimento della pergola, vi raccomandiamo quindi di leggerlo attentamente in ogni sua parte e di conservarlo, ricordando che il buon funzionamento del prodotto, e quindi anche la sua sicurezza, è garantita solo alle condizioni riportate nelle pagine seguenti.

TA by Tendarredo s.r.l.

*N.B.: TA by Tendarredo s.r.l. si riserva il diritto di modificare i componenti presenti nel presente Manuale Tecnico in qualsiasi momento, a sua sola discrezione e senza alcun preavviso. Qualsiasi intervento personale, o di terzi, non autorizzato da TA by Tendarredo (manomissioni, modifiche tecniche, ecc.) effettuato su COMPATTA o sui suoi componenti nel periodo di garanzia comporta l'istante decadenza della garanzia stessa; in questo caso e in queste condizioni, TA by Tendarredo sarà esclusa da ogni responsabilità e da ogni obbligo diretto o indiretto derivanti dall'intervento non autorizzato.*

*TA by Tendarredo specifica inoltre che il presente Manuale Tecnico è relativo solamente alle fasi di montaggio del prodotto.*

*Per ogni informazione relativa Condizioni di Vendita, Garanzia e Manutenzione occorre fare riferimento solo ed esclusivamente al Contratto di Vendita e al Libretto di Uso e Manutenzione – Garanzia.*

**INDICE**

Avvertenze e precauzioni	2
Versioni e motorizzazioni	3
Impiego e funzionamento	4
1. Fissaggio piastre	5
2. Inserimento prima guida e colonna	6
3. Inserimento seconda guida e colonna	11
4. Installazione profilo di rinforzo orizzontale (optional)	12
5. Installazione terminale	13
6. Programmazione fine corsa motore	14
7. Squadratura	15
8. Fissaggio a pavimento	16
9. Fissaggio tettuccio	17
Garanzia e Marcatura CE	18

### CONTROLLO DEL MATERIALE

Al ricevimento della merce imballata controllare l'integrità del materiale e la presenza di tutti i componenti necessari.

In caso di anomalie contattare il Rivenditore autorizzato.

### SMALTIMENTO IMBALLI MATERIALE

Suddividere i vari materiali secondo il materiale di composizione (cartone, nylon, polistirolo, ecc.) e procedere al loro smaltimento in modo differenziato, in base alle normative vigenti.

### AVVERTENZE GENERALI

Prima di effettuare qualsiasi operazione di montaggio, manutenzione o pulizia del prodotto, accertarsi di aver compreso quanto descritto nel presente manuale.

Ogni prodotto TA by Tendarredo ha una sua specifica funzione descritta nel proprio manuale tecnico; ogni utilizzo diverso e non previsto da quello indicato, l'utilizzo di componenti non originali, qualsiasi manomissione e/o modifica tecnica non autorizzata, sollevano TA by Tendarredo s.r.l. dalle responsabilità ai danni di persone, cose o animali derivanti dall'intervento.

Il personale addetto all'installazione del prodotto (montatori ed elettricisti) deve essere dotato delle specifiche competenze nonché dei requisiti attitudinali e psicofisici necessari allo svolgimento delle proprie mansioni; deve inoltre rispettare scrupolosamente le normative antinfortunistiche in vigore.

### PRECAUZIONI DI SICUREZZA

E' buona norma tenere sempre presente che ogni organo in movimento può causare un pericolo.

Durante tutte le operazioni di manutenzione, riparazione o registrazione del prodotto è sempre obbligatorio togliere la tensione elettrica. Si consiglia inoltre di apporre un cartello di segnalazione sull'interruzione generale di alimentazione elettrica con riportata la seguente indicazione:

*"NON TOCCARE: personale di assistenza in servizio".*

Accertarsi che nessun operatore si trovi in prossimità della tenda prima di riattivarla dopo un intervento di manutenzione.

Verificare sempre il funzionamento e l'efficienza dei comandi elettrici dopo la manutenzione, in caso di anomalie arrestare immediatamente le manovre e contattare l'assistenza tecnica TA by Tendarredo.

### DEMOLIZIONE

All'atto della demolizione è necessario separare le parti in materiale plastico e la componentistica elettrica, che devono essere inviate a raccolte differenziate nel rispetto della normativa vigente.

Per quanto concerne la massa metallica della tenda, è sufficiente la suddivisione tra le parti acciaiuse e quelle in altri metalli o leghe, per un corretto invio al riciclaggio per fusione.

### MANUTENZIONE PRODOTTO E PULIZIA TELO

Per mantenere il prodotto in perfetta efficienza è necessario svolgere periodicamente una serie di operazioni di manutenzione ordinaria e pulizia del telo, da effettuarsi nel rispetto delle norme di sicurezza vigenti.

Queste sono descritte nel "MANUALE D'USO E MANUTENZIONE – GARANZIA" che viene fornito assieme al prodotto.

### **MOTORIZZAZIONI**

La motorizzazione STANDARD comprende un motore elettronico SOMFY in tecnologia IO a 220 volt azionabile tramite radiocomando (compreso nel prezzo). Questo motore comanda tutte le guide e gestisce elettronicamente la tensionatura del telo.

### **VERSIONE COMPATTA A UNA CAMPATA**

La struttura è realizzata totalmente in alluminio ed acciaio, materiali nobili che la rendono altamente performante nel tempo. La stessa cura nella selezione dei materiali è stata applicata alle componentistiche della movimentazione allo scopo di garantire la massima silenziosità.

La vasta gamma di verniciature standard disponibili vi offre la possibilità di personalizzare come meglio volete questo prodotto, per renderlo vostro ed unico.

La maggior parte dei componenti di COMPATTA sono pre assemblati in azienda in modo da garantirvi un semplice e snello piano di montaggio.

La copertura mobile viene realizzata in tessuto acrilico.

In alternativa è possibile sostituire il tessuto acrilico con il tessuto Tencate o Soltis.

### COMPATTA

COMPATTA è progettata e costruita su misura per il committente allo scopo di proteggere dal sole e dalle intemperie, con esclusione del carico neve; COMPATTA può essere fissata ad un supporto (parete o soffitto) oppure essere completamente autoportante e ne sarà consentito l'impiego in caso di vento fino a 49 km/h (classe di resistenza al vento 3, resistenza a vento forte).

### COMANDI DI MANOVRA

La tenda con motore da 220 volt è dotata di comando elettrico con radiocomando dotato dei pulsanti di salita e discesa.

Il telecomando in dotazione è il dispositivo SITUO 1 IO monocanale per motorizzazioni e prodotti dotati di tecnologia radio "lo-homecontrol".

Nel caso in cui, oltre a COMPATTA, sono presenti altri prodotti dotati di tecnologia radio "lo-homecontrol", può essere fornito, su richiesta, il telecomando SITUO 5 IO a 5 canali.

**SITUO 1 IO**  
Monocanale



**SITUO 5 IO**  
Multicanale



### TELECOMANDO PER MOTORE 220 VOLT IN DETTAGLIO

- A** Spia "batteria quasi scarica"
- B** Spia di attivazione tasti
- C** Tasti di comando
- D** Tasto funzione PROG  
(presente sul retro del telecomando)
- E** Selettore di canale

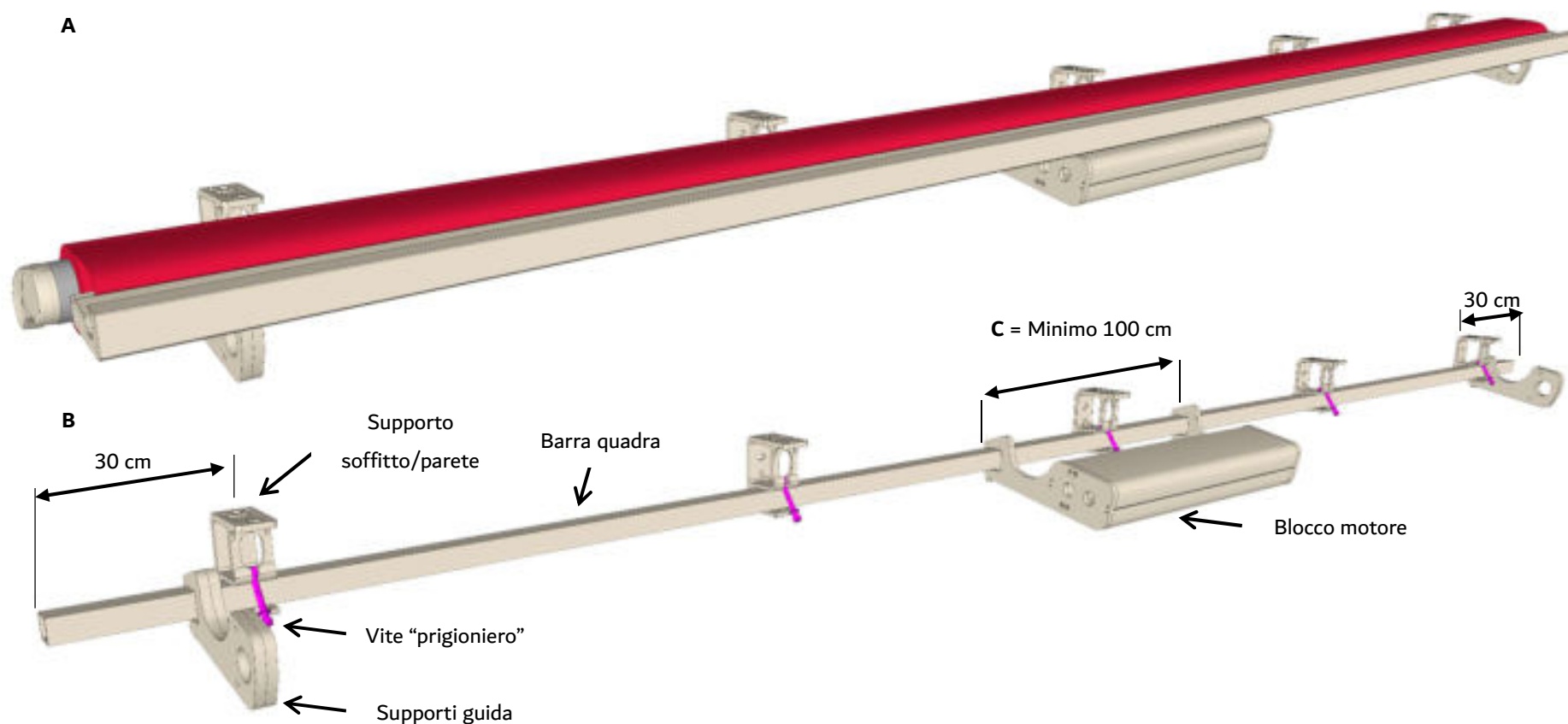

Fissare tutte le staffe mediante tasselli (**non in dotazione**), avendo cura di prevedere uno spazio di 100 cm di interasse tra i supporti per il successivo posizionamento del motore ( **C** )

La quota di partenza (indicata sul modulo d'ordine) corrisponde al filo superiore della piastra di fissaggio se non presente il tettuccio; in caso di pergola con tettuccio le staffe devono essere installate a -5cm dalla quota di partenza

Controllando che siano perfettamente in linea tra loro, inserire la barra quadra e serrare le viti "prigioniero"

La pergola Compatta viene fornita con telo e terminale già assemblati alla barra quadra ( **A** )

Nella figura ( **B** ) il telo e il terminale sono stati tolti per visionare meglio i dettagli di montaggio

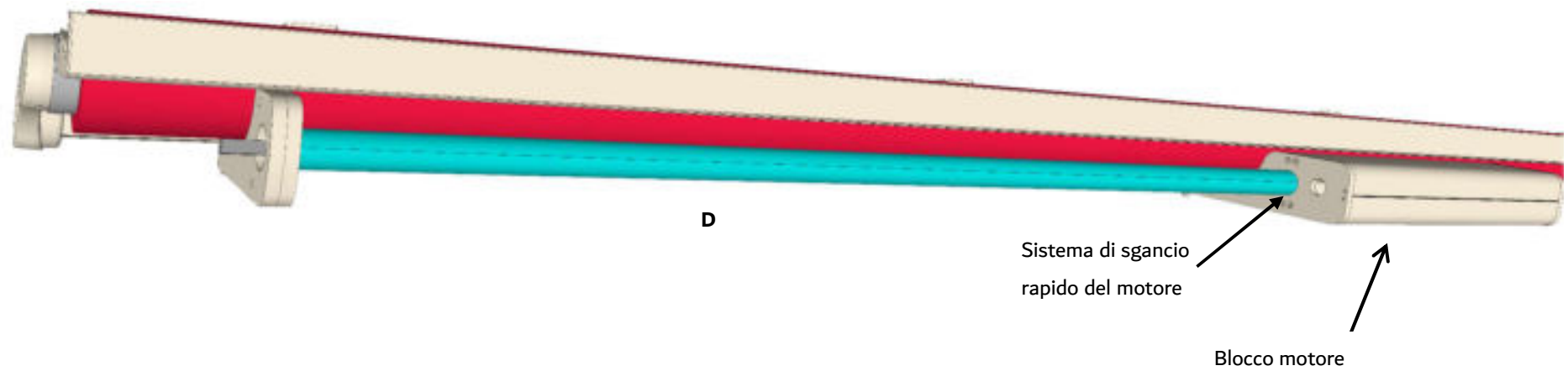

Inserire il primo albero di trasmissione ( **D** )

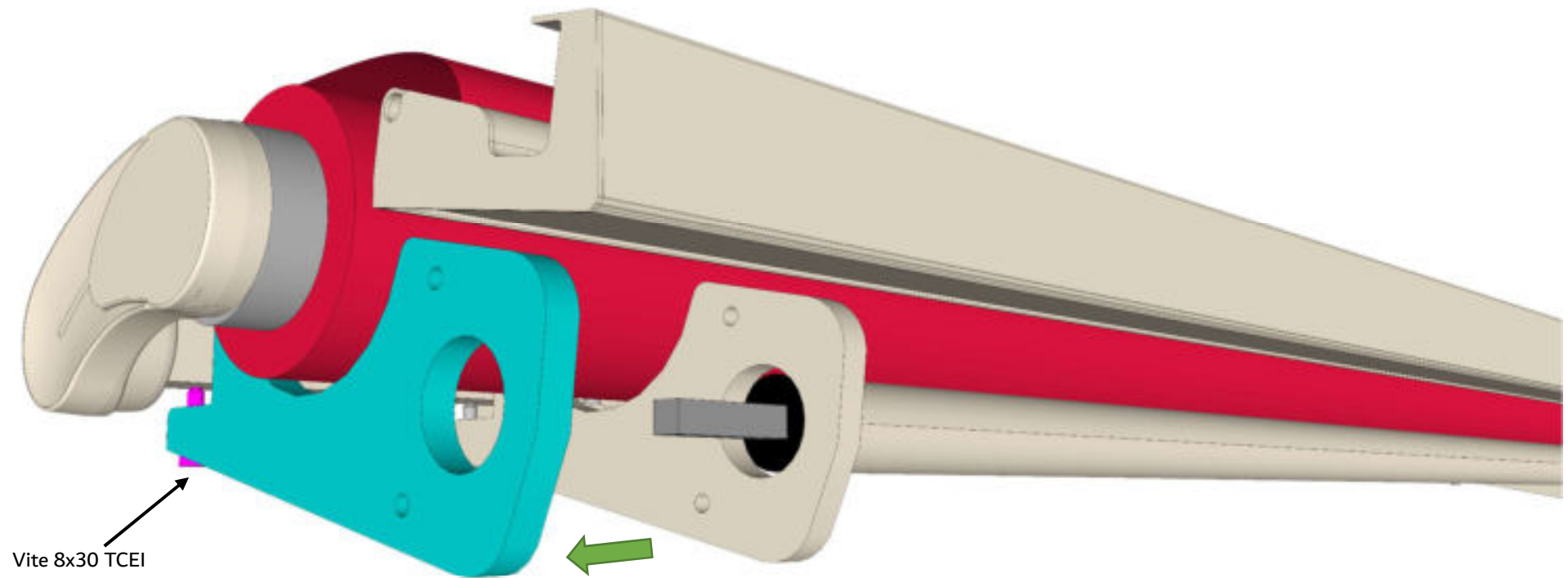

Allentare la vite 8x30 TCEI del supporto guida più esterno e allontanarlo dalla sua posizione originale





Fissare la prima guida avendo cura di portare il carrello di traino ( **E** ) in posizione di tenda chiusa e, successivamente, inserire la guida all'albero di trasmissione del motore

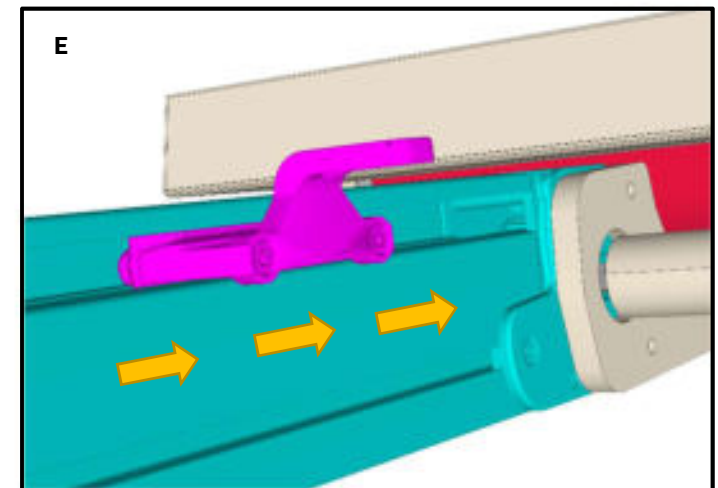

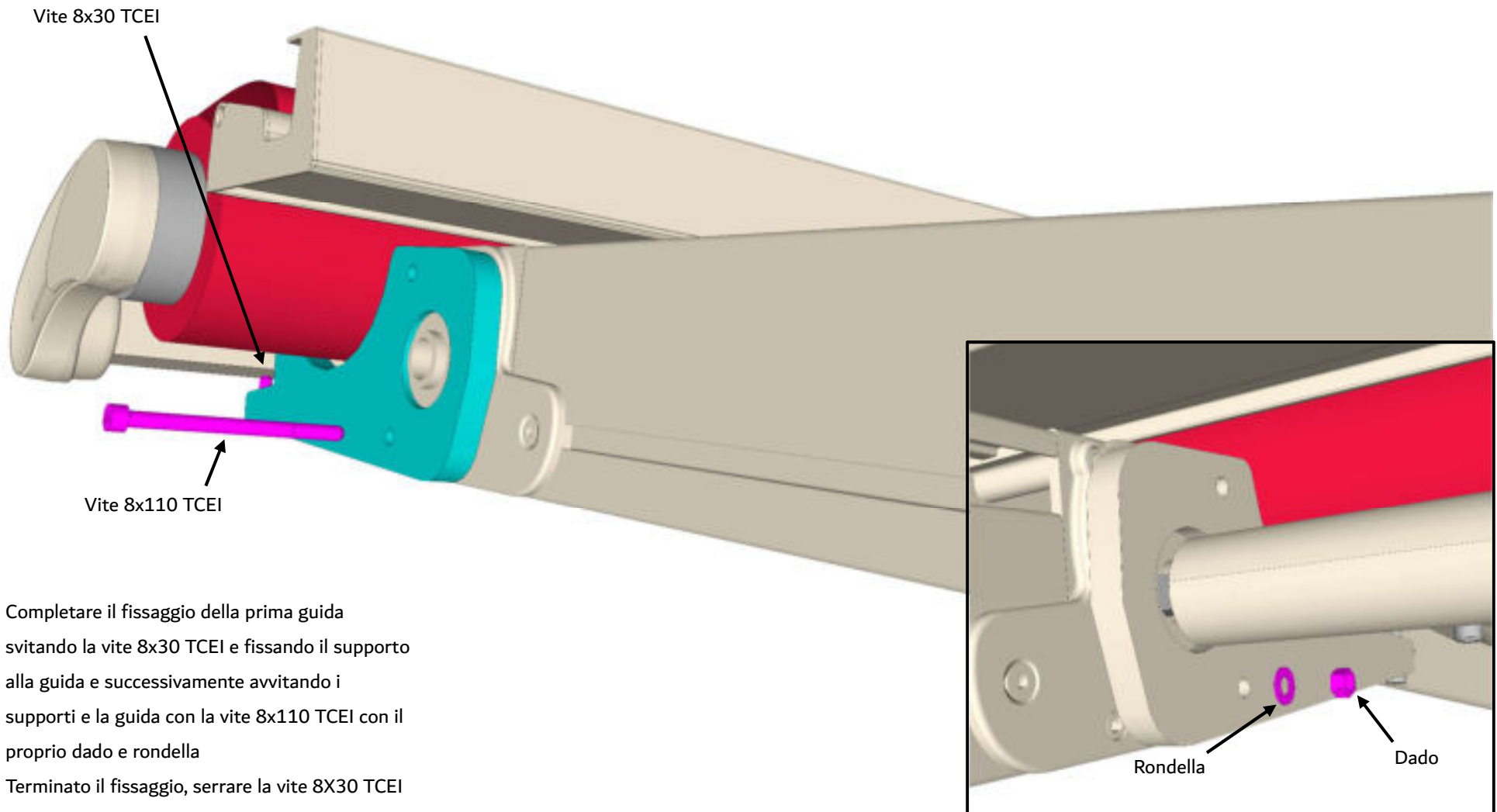

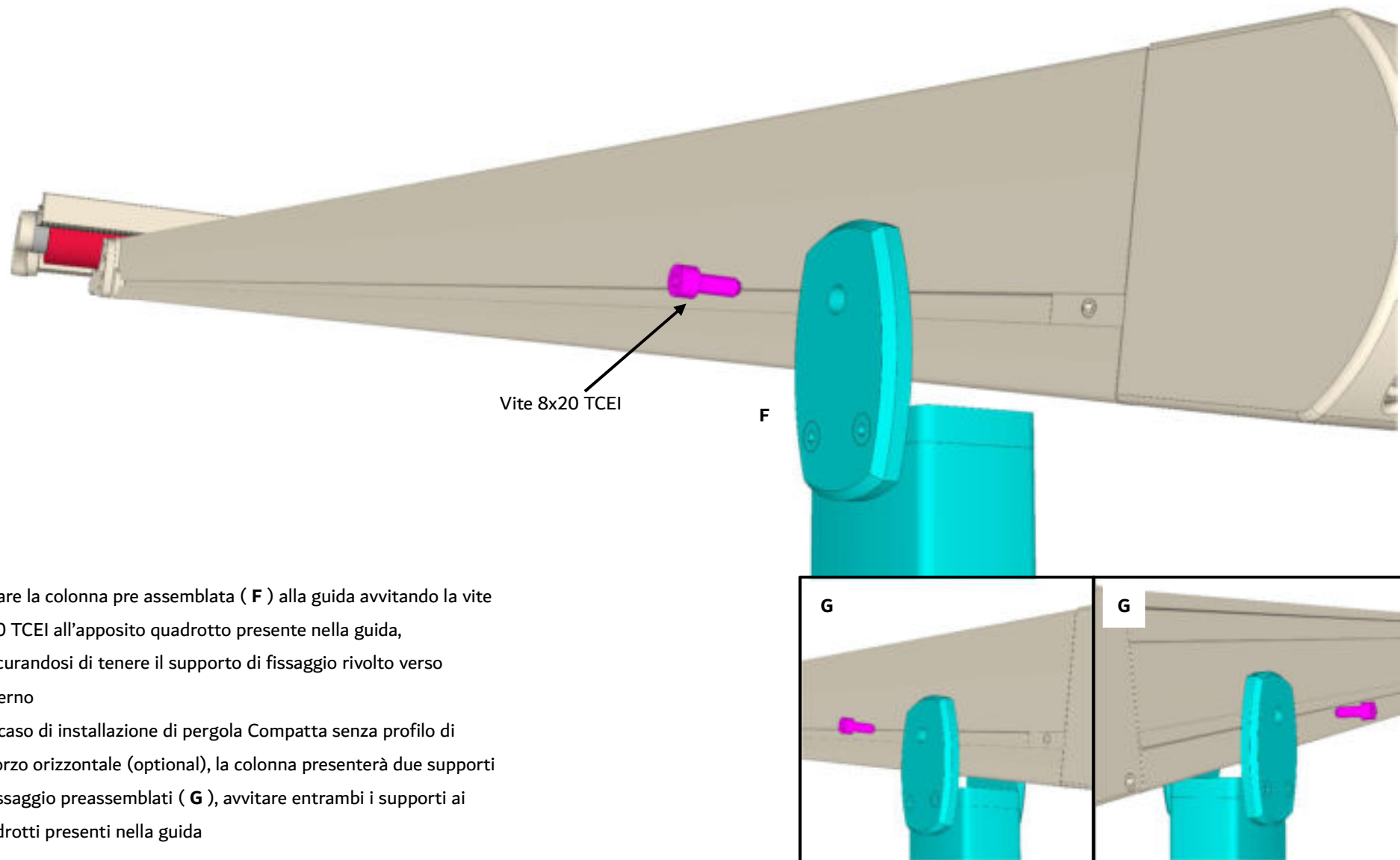

Fissare la colonna pre assemblata ( **F** ) alla guida avvitando la vite 8x20 TCEI all'apposito quadrotto presente nella guida, assicurandosi di tenere il supporto di fissaggio rivolto verso l'esterno

Nel caso di installazione di pergola Compatta senza profilo di rinforzo orizzontale (optional), la colonna presenterà due supporti di fissaggio preassemblati ( **G** ), avvitare entrambi i supporti ai quadrotti presenti nella guida

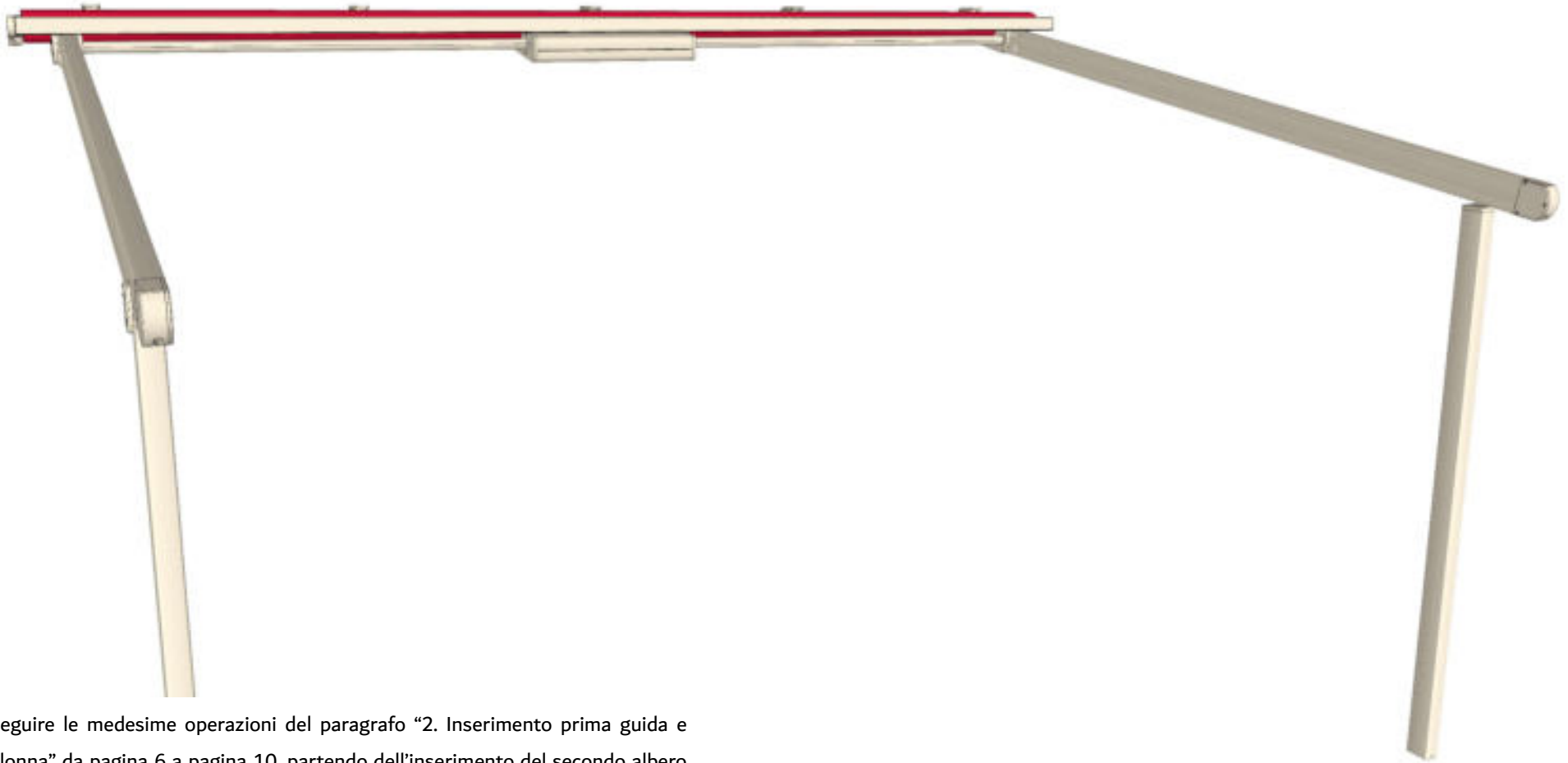

Eeguire le medesime operazioni del paragrafo “2. Inserimento prima guida e colonna” da pagina 6 a pagina 10, partendo dell’inserimento del secondo albero di trasmissione nel blocco motore

#### 4. INSTALLAZIONE PROFILO DI RINFORZO ORIZZONTALE (OPTIONAL)

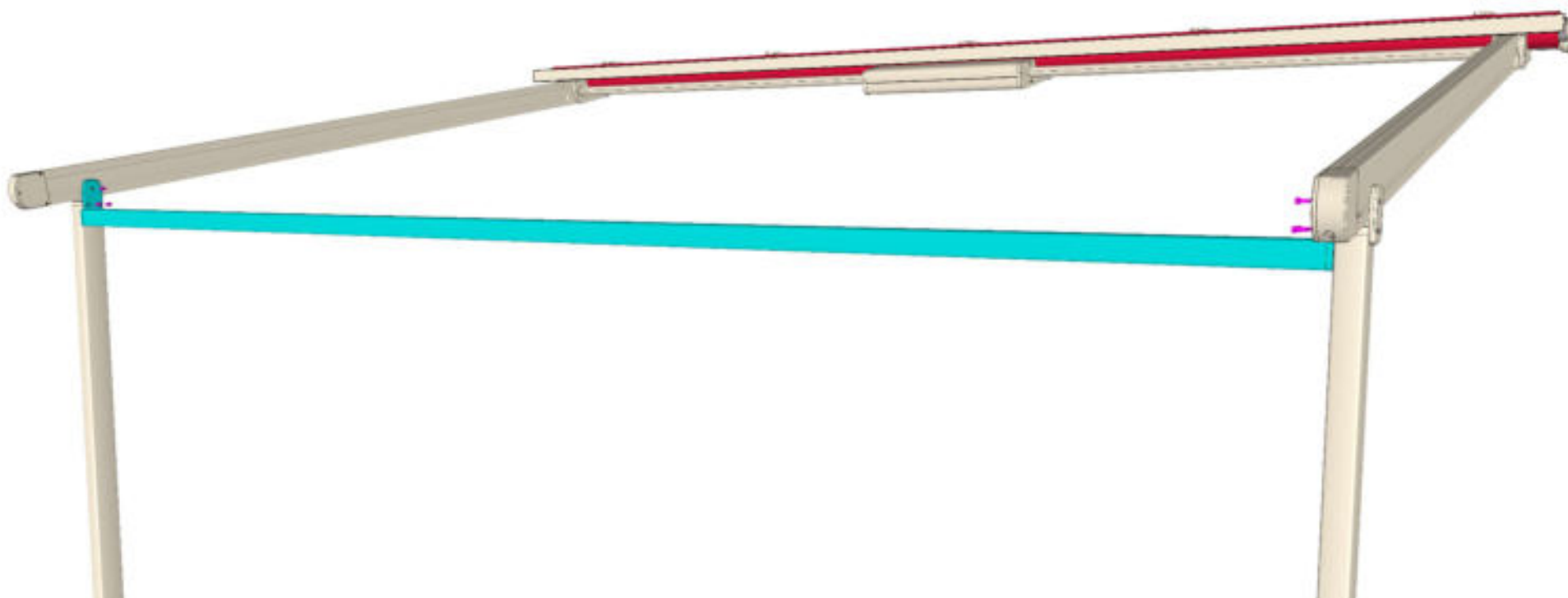

Se presente, posizionare il profilo di rinforzo orizzontale (optional) re assemblato tra le guide  
Serrare, le viti 8x20 TCEI ( **H** )negli appositi quadrotti inseriti nelle guide

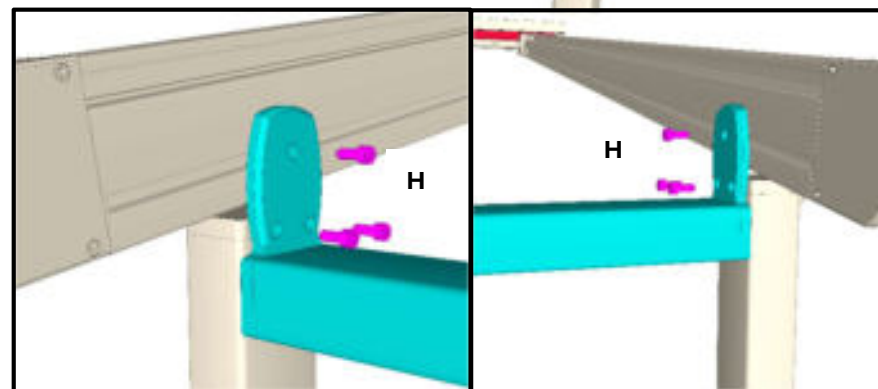

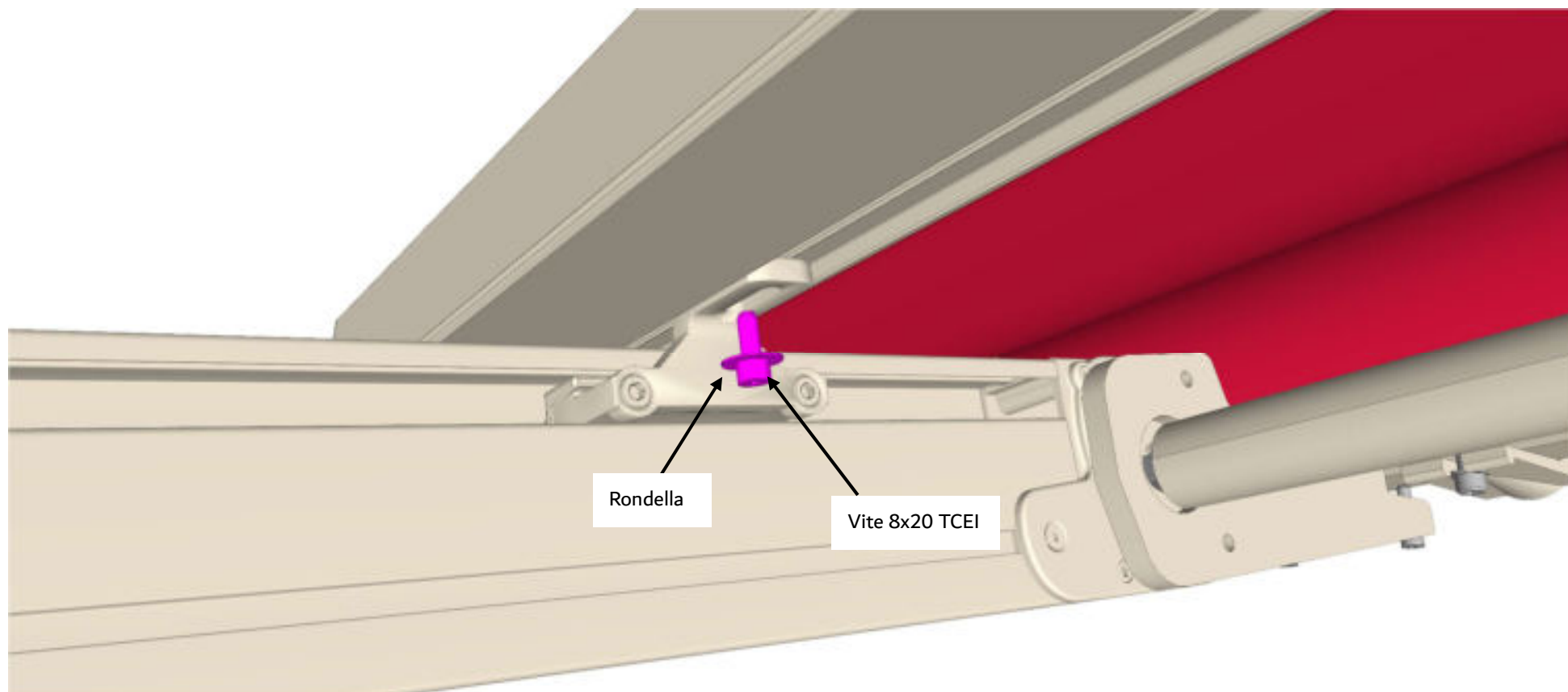

- Svistare la vite 8x20 TCEI e la rondella pre inserita nel terminale
- Spostare il quadrotto presente nella gola del terminale in prossimità dell'attacco del carrello di traino
- Serrare la vite per bloccare il terminale al carrello di traino, avendo cura di inserire anche la rondella
- Eseguire l'operazione anche per l'altro carrello di traino per completare l'installazione

www.somfy.com



## Sunilus io / Sunilus screen io



Procedere con la programmazione del fine corsa del motore utilizzando i passaggi indicati qui a fianco

Ricordarsi di eseguire sempre per primo il fine corsa di chiusura (tenda impacchettata a muro)

Per ogni altra informazione relativa il motore fare riferimento alla “guida all’installazione” del motore fornita assieme al presente manuale tecnico (si allega stralcio della guida)

### PROGRAMMAZIONE FINE CORSA MOTORI SOMFY PERGOLE

1. Dare corrente al motore

2. Premere i pulsanti salita e discesa contemporaneamente  
Il motore farà due movimenti



3. Verificare il senso di rotazione del motore se corrisponde ai pulsanti del telecomando (premendo il pulsante discesa la tenda scenderà)  
Se corretti, procedere al punto 5, se invertiti proseguire al punto 4

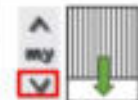

4. Per invertire il senso di rotazione premere il pulsante MY  
Il motore farà due movimenti  
Verificare se la movimentazione risulta corretta



5. Portare la tenda verso il muro lasciando un po' di spazio

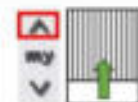

6. Premere contemporaneamente i pulsanti discesa e MY  
La tenda partirà in automatico ed eseguirà la discesa, fermare a circa 10 cm dall'apertura massima, premere il tasto di discesa per portare il carrello a 1 o 2 cm di spazio dalla testa della guida

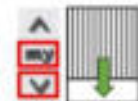

7. Premere contemporaneamente i pulsanti salita e MY  
La tenda partirà in automatico ed eseguirà la salita fino a fermarsi esattamente al punto di partenza

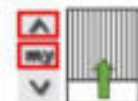

8. Premere il pulsante MY per chiudere la programmazione del fine corsa  
Il motore farà due movimenti

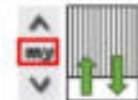

9. Premere il pulsante PROG, sul retro del telecomando, con una matita  
Il motore farà due movimenti, associando il telecomando

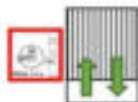

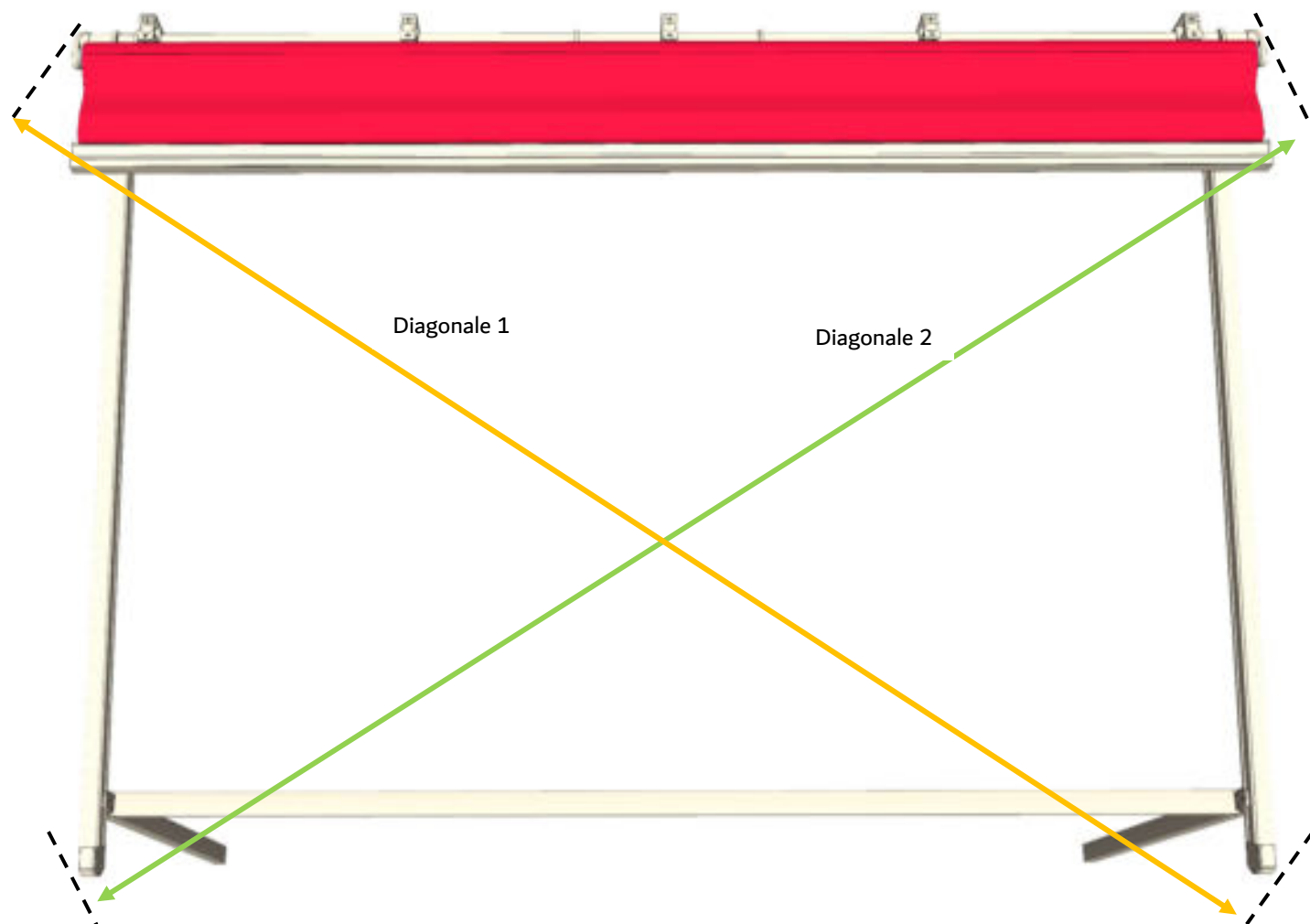

Utilizzando il metro verificare le diagonali tra le guide

La diagonale 1 deve essere uguale alla diagonale 2



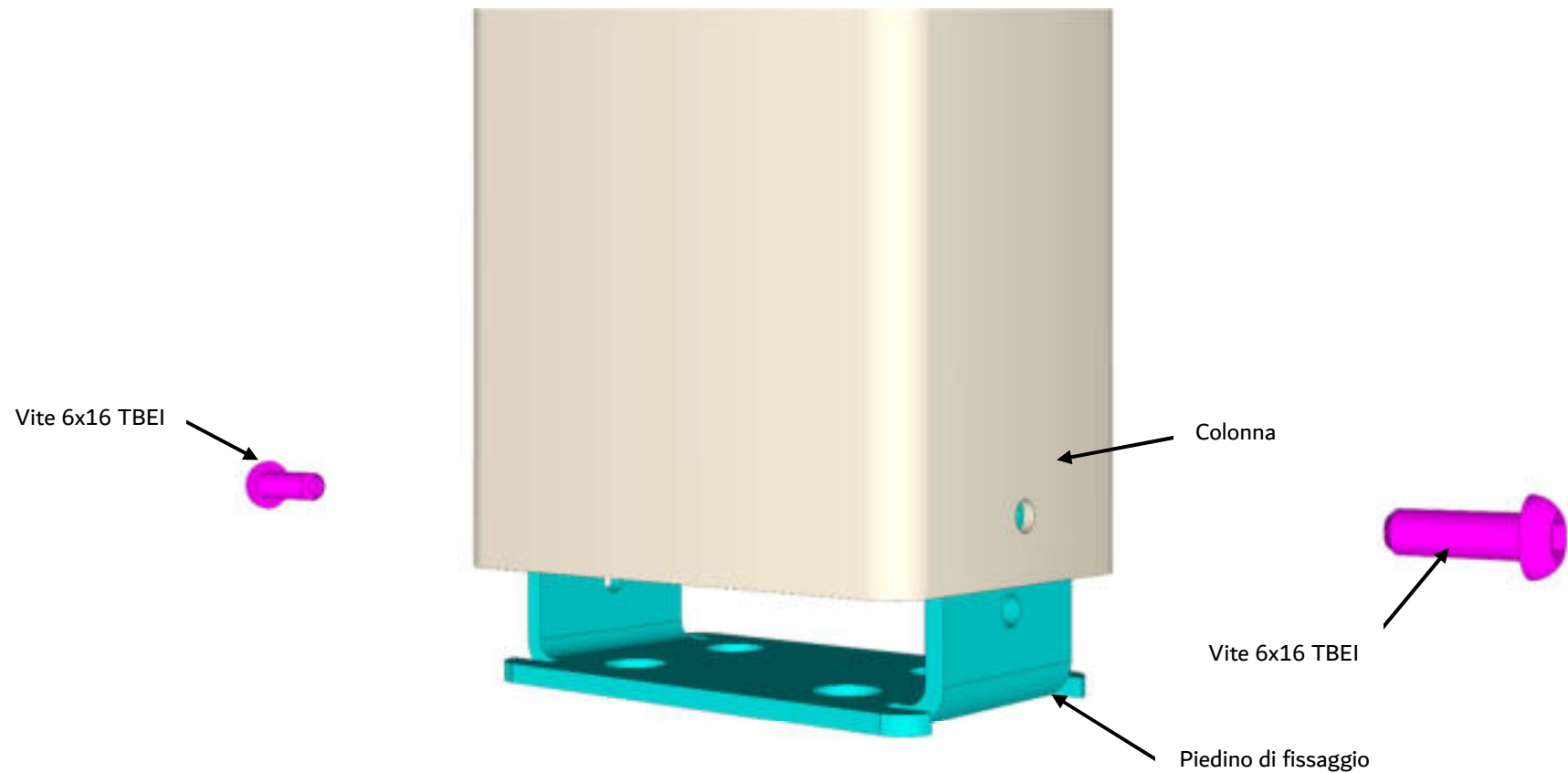

Tracciare il perimetro della colonna a terra

Svitare la vite 6x16 TBEI pre avvitata e sfilare il piedino di fissaggio

Centrare il piedino al perimetro tracciato a terra

Fissare mediante tasselli **non in dotazione**, e inserire la colonna nel piedino

Utilizzando la vite 6x16 TBEI e i fori predisposti nel piedino, livellare la gronda

Verificato il buon funzionamento della tenda dopo la programmazione dei fincorsa, la posa della pergola

può considerarsi conclusa

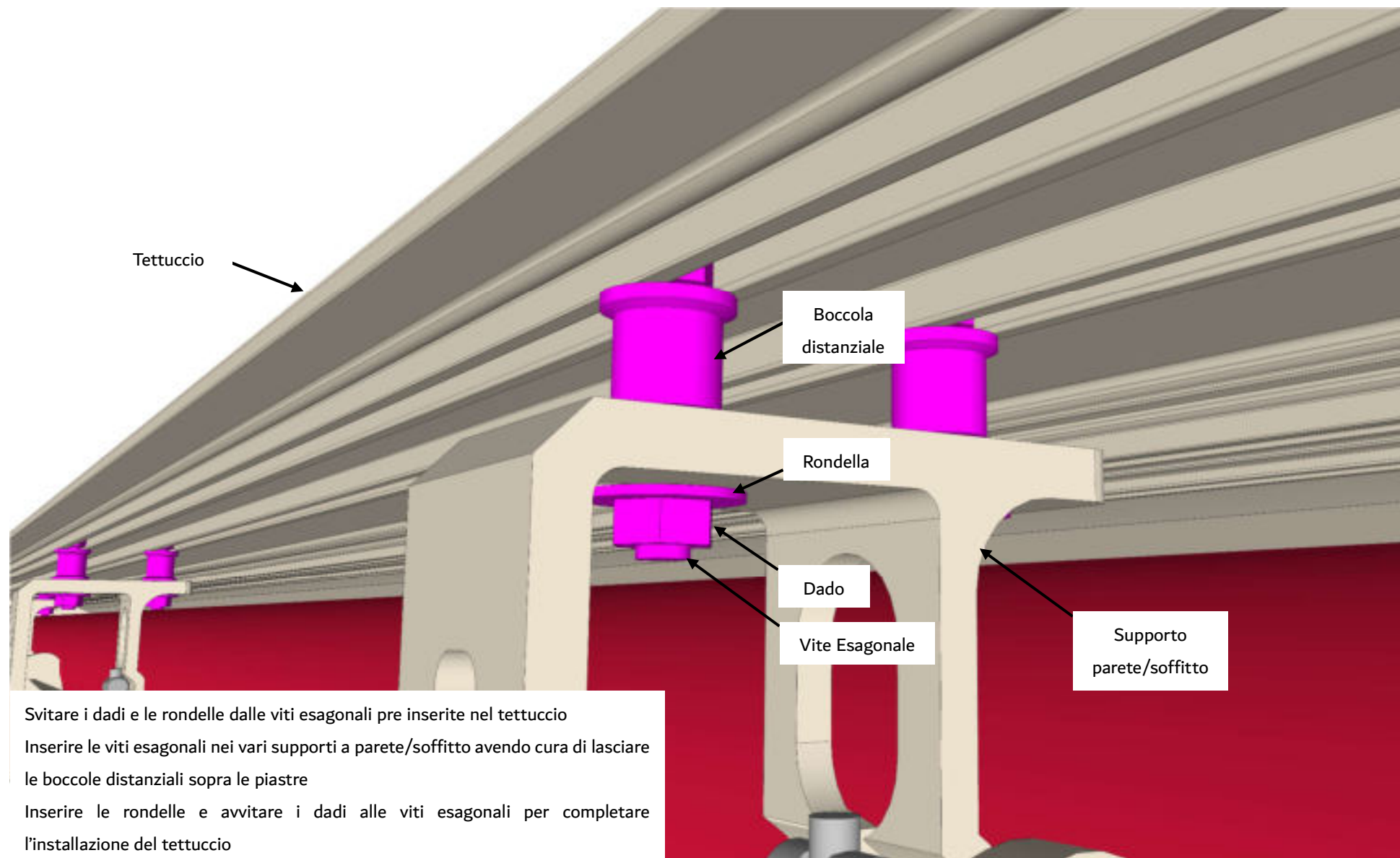

Svitare i dadi e le rondelle dalle viti esagonali pre inserite nel tettuccio  
Inserire le viti esagonali nei vari supporti a parete/soffitto avendo cura di lasciare le boccole distanziali sopra le piastre  
Inserire le rondelle e avvitare i dadi alle viti esagonali per completare l'installazione del tettuccio

## GARANZIA E MARCATURA CE

La garanzia sulle strutture contro i vizi di costruzione e sul materiale è di 60 mesi.

Per quanto riguarda la garanzia sui tessuti delle tende da sole fanno fede le condizioni rilasciate da ogni singolo produttore.

Il cliente ha diritto unicamente alla sostituzione delle parti difettose, escluse le spese di imballo e trasporto per l'eventuale sostituzione.

Sono quindi esclusi dalla garanzia i danni derivanti dalle cadute, manomissioni o cattiva conduzione della tenda nonché da errate manovre dell'operatore nella fase di installazione.

Per qualsiasi controversia è competente il Foro di Lodi.

Per i 60 mesi di garanzia fa fede la data sullo scontrino fiscale o fattura e la presentazione del pezzo difettoso.

Vi ricordiamo che per ottenere i benefici della garanzia, il prodotto dovrà essere recapitato presso la sede centrale di Tendarredo s.r.l..

L'installazione di sensore climatico non esime l'utilizzatore finale dall'obbligo di riavvolgere la tenda in presenza di condizioni metereologiche non stabili.

*Vi ricordiamo che fanno fede le condizioni di vendita e garanzia presenti nel contratto di vendita.*

Tutte le tende da sole vendute sono conformi alla normativa UNI EN 13561:2009.

“Tende esterne – requisiti prestazionali compresa la sicurezza” relativa alla Marcatura CE disciplinata dal Regolamento UE n. 305/2011.

Per quanto riguarda dei nostri clienti, fornitori e dipendenti ci siamo assunti l'impegno di aggiungere alla già in essere ISO 9001 altre due importanti e qualificanti certificazioni: la ISO 14001 e la OHSAS 18001.



**TA by Tendarredo srl**  
Via Aldo Moro, 20  
26845 Codogno (LO) Italy  
+39 0377 35209 – [www.tadesign.it](http://www.tadesign.it)



# Febe 36

Tenda da sole a bracci retrattili  
con sistema a doppia inclinazione,  
ideale per balconi e terrazzi



# Febe 36

Tenda da sole a bracci a doppia inclinazione,  
su barra quadra

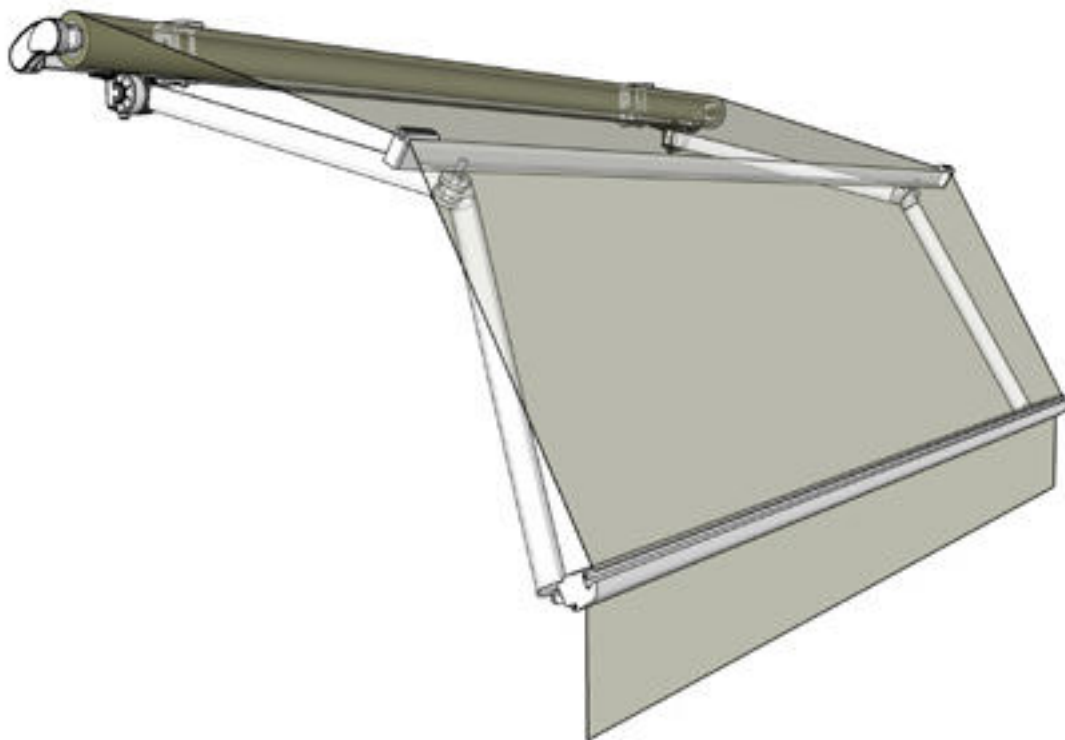

## Doppia inclinazione

Ampia ombreggiatura e soluzione salvaspazio per balconi e terrazzi, soprattutto in presenza di grigie o scuri con apertura esterna.

La sua particolare forma è ideale per dare massima visibilità a logotipi e scritte pubblicitarie.

## Massima durata del telo

Sistema di scorrimento che elimina il dispositivo di rinvio a corda, diminuendo attriti superflui che possono causare il danneggiamento del telo.

## Facile da installare

Su ogni tipo di muratura.

## Ad azionamento manuale o motorizzata

Una motorizzazione aggiunge, oltre al comfort, risparmio energetico e sicurezza in caso di grandine, temporali, forti venti e offre la possibilità di proteggere l'installazione con un'assicurazione fino a 8 anni.

## Classe di resistenza al vento 2

## Barra frangivento centrale

Migliore tensione del telo e resistenza al vento.

## Struttura in alluminio

## Installazione a soffitto o a parete di serie

## Consegnata preassemblata

## Argano rapporto 1:11

Per versione a due bracci.

## Argano rapporto 1:13

Per versione a tre bracci.

## Asta di manovra standard

180 cm

## Bracci B85

Con cavo inox:

- braccio posteriore 65 x 40 mm
- braccio anteriore 56 x 40 mm

## Barra quadra 40 x 40 mm

Con bracci a geometria variabile.

## Rullo avvolgitore

Ø 78 mm

## La struttura più resistente, le finiture che volete



Design e produzione made in Italy: i migliori materiali, la progettazione più accurata, i partner più prestigiosi per un prodotto che supera le vostre aspettative.

I moltissimi abbinamenti di finitura tra tinta della struttura, materiale e disegno dei teli e delle balze, vi permettono di creare la tenda più adatta alle vostre esigenze e perfettamente inserita nel vostro habitat.



**RAL 1013**  
Avorio



**ALTRE  
TINTE A  
RICHIESTA**

## Qualità Made in Italy

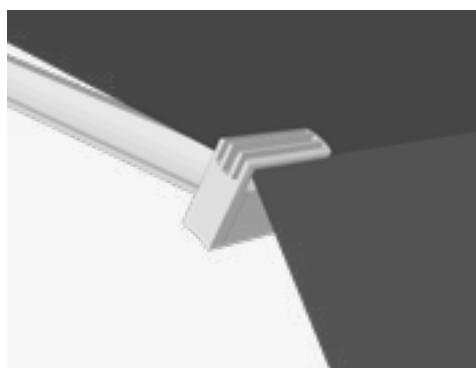

**Un nuovo e innovativo sistema di scorrimento in grado di diminuire notevolmente ogni tipo di attrito e danneggiamento del telo.**

Il profilo piatto che determina l'angolo è incernierato al gomito dei bracci tramite carrelli scorrevoli.

## Eccellenza italiana anche per i tessuti, personalizzabili per la vostra attività



I tessuti dei migliori produttori nazionali abbinano la resistenza e le performance allo stile e al colore, con una serie di collezioni che offrono più di 1000 disegni eleganti ed originali.

**TEMPOTEST**  
ITALIAN PERFORMANCE FABRICS

- **tessuto acrilico tinto in massa**
- **idro e oleo-repellenti**
- **imputrescibili**
- **traspiranti**
- **immuni alla formazione di funghi e muffe**
- **resistenti alle macchie**
- **resistenti alla salsedine**
- **resistenti al sole**
- **per interno ed esterno**

TA offre un servizio di personalizzazione grafica delle proprie tende professionale, accurato e flessibile. È possibile scegliere tra una ricca selezione di caratteri e colori, oppure richiedere la stampa del vostro logo o di un disegno particolare.

## Kelisis: il design esclusivo TA si unisce all'innovativo sistema di illuminazione a LED

**Design ed eleganza** per arredare con stile lo spazio outdoor.

**Bella anche di notte:** sistema di illuminazione a LED per illuminare le serate all'aperto. Con comando e gestione dell'intensità della luce a distanza per il massimo del comfort.





# Un'automazione vi dà di più. Molto più di quanto pensiate

## Più comfort

Un sistema motorizzato permette di comandare dal trasmettitore tutte le automazioni dell'edificio, ovunque vi troviate, all'interno, all'esterno e, con l'app Somfy TaHoma e i vostri Smart Assistant, anche da remoto.

## Più risparmio energetico

Una protezione solare non solo ottimizza l'irraggiamento all'interno della vostra casa, ma, quando automatizzata, garantisce sempre la giusta temperatura interna riducendo l'utilizzo, e quindi il consumo, dell'impianto di climatizzazione. Il massimo comfort, una spesa che si ripaga da sola.

## Più qualità con i migliori partner

Collaboriamo con i più affidabili marchi dell'Home Automation per offrirvi le migliori soluzioni, dalle più semplici a quelle più innovative e complete.

## Più sicurezza

Con l'aggiunta dei sensori climatici, in caso di pioggia e vento la tenda si ritira automaticamente, salvaguardando se stessa e impedendo danni a cose e persone.

## Più tranquillità

Oltre a una maggiore comodità, i sensori climatici vi danno diritto all'estensione del periodo di copertura assicurativa. Con l'aggiunta di un sensore di luminosità ambientale il periodo di copertura assicurativa diventa fino a 8 anni!

## Più durata

La tenda si aprirà solo quando ci sia effettivamente sole, o quando ne avete bisogno, preservando nel tempo il tessuto.



**FINO A 5 ANNI  
DI GARANZIA  
SU MOTORE**



**ASSICURAZIONE  
FINO A 8 ANNI  
ANCHE CONTRO  
I DANNI CAUSATI  
DAL VENTO.  
UNICI IN ITALIA!**

**somfy.**



**CHERUBINI**





## **Più protetti, più a lungo: polizza assicurativa inclusa, fino a 8 anni. Gli unici in Italia!**

**In ogni tenda da sole può includere una polizza assicurativa che vi mette al sicuro da possibili danni alla struttura, al motore e al telo, inclusi quelli causati dal vento. E con il Servizio 10+, che estende la durata della garanzia legale, la protezione diventa totale. Chiedete informazioni al vostro rivenditore!**



Ogni tenda o pergola prodotta da TA Design può godere di una polizza di **3 ANNI**



Ogni tenda o pergola prodotta da TA Design con **motore e sensore climatico** può godere di una polizza di **5 ANNI**



Ogni tenda o pergola prodotta da TA Design con **motore, sensore di vento e sensore di luminosità ambientale** può godere di una polizza di **8 ANNI**



**Tende da sole**



**Pergole**



**Avvolgibili**



**Zanzariere**

## Tra te e il sole.

### Immagina e crea

**Il servizio di rendering TA che vi permette di vedere in anteprima come la nuova tenda da sole o pergola renderà unico il vostro spazio esterno.**

Scopri come su [www.tadesign.it/immagina-e-crea](http://www.tadesign.it/immagina-e-crea)



**Area download**

Tutti i materiali informativi su  
<https://tamybusiness.it/download>

**Tendarredo Srl**  
Via Aldo Moro 20  
26845 Codogno LO

**tadesign.it**



# P-190

Pergola lamellare dal design moderno e ricercato:  
stile e prestazioni al massimo per lo spazio outdoor



# Pergola bioclimatica

**Una pergola bioclimatica  
può essere installata addossata  
ad una parete o vivere isolata  
in qualunque spazio aperto.**

La sua caratteristica principale è il tetto a lame orientabili che permette di gestire, a seconda delle condizioni climatiche l'ingresso ottimale di luce e aria; chiuso, rappresenta un ambiente completamente impermeabile e protetto, una vera stanza in più per la vostra casa e per ogni esercizio pubblico.

D'estate una pergola bioclimatica rappresenta il più confortevole riparo dal sole, nelle mezze stagioni può divenire un ambiente protetto e sempre luminoso, e d'inverno creare una magica e calda atmosfera per un'immersione totale nella natura, in ogni periodo dell'anno.

Moduli facilmente aggregabili e tante soluzioni di chiusura laterali, totalmente trasparenti, filtranti o oscuranti, consentono la più ampia possibilità di personalizzazione e totale flessibilità, per ogni progetto abitativo o commerciale.



# P-190

**Pergola bioclimatica dal design moderno e funzionale:  
comfort visivo e termico per ogni spazio outdoor**



# P-190

**Ideale in giardino o in terrazzo, come prolungamento di un'abitazione, come impianto stand-alone**

## **Copertura performante**

Le lamelle rotanti proteggono in modo eccellente da sole, vento, pioggia e neve. Essendo orientabili da 0 a 135° permettono di gestire in modo autonomo l'ingresso di luce e aria, garantendo sempre una perfetta ventilazione.

**Sistema brevettato di chiusura perimetrale contro la pioggia trasversale e le vibrazioni dovute a raffiche di vento**

**In alluminio 6063 T5, acciaio inossidabile e poliacetale (POM)**

**Installazione rapida e semplificata**

## **Canalizzazione delle acque pluviali**

L'acqua piovana in eccesso viene canalizzata attraverso le colonne di sostegno e scaricata a terra.

## **Sistema di illuminazione a LED**

Per illuminare le serate all'aperto. Con comando e gestione dell'intensità della luce a distanza per il massimo del comfort (opzionale)

## **Motorizzazione**

Il motore di serie, a scomparsa, garantisce grazie alla bassa tensione 24 V CC una maggiore sicurezza in caso di scariche elettriche. Comprensiva di unità di controllo e telecomando.

## **Dimensioni massime P-190**

- Sporgenza 620 cm
- Larghezza 420 cm
- Altezza 300 cm

## **Dimensioni massime Duplex P-190**

- Sporgenza 620 cm
- Larghezza 700 cm
- Altezza 300 cm



 **3** CLASSE DI RESISTENZA AL VENTO

 **8** ASSICURAZIONE FINO A 8 ANNI UNICI IN ITALIA!

 **€** ECOBONUS SCONTO IN FATTURA

 **PIÙ VELOCI DELLA LUCE**

## Configurazioni



## Protezione garantita



## Diverse inclinazioni per un microclima sempre ideale



**0°** Il tetto rimane chiuso garantendo una protezione completa dalle radiazioni solari e in caso di precipitazioni.

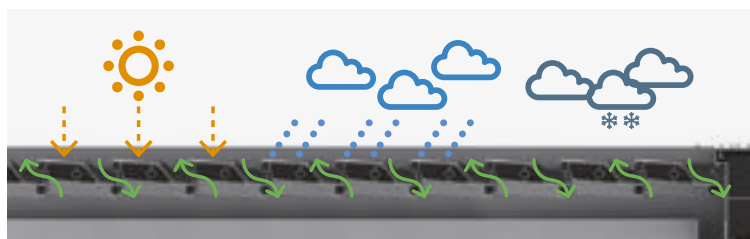

**5°** Consente il passaggio dell'aria garantendo l'ombra in caso di sole e proteggendo dalla pioggia.

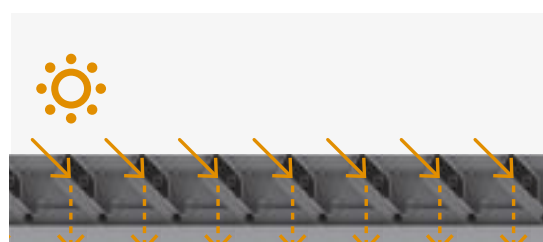

**45°**

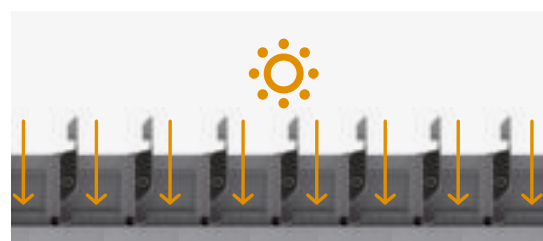

**90°**

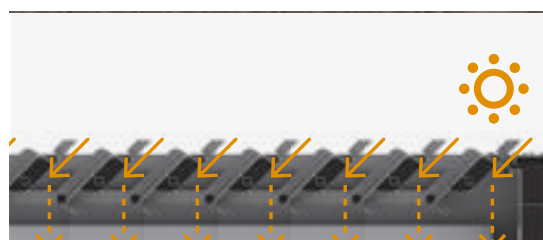

**135°**



## Un'automazione vi dà di più. Molto più di quanto pensiate

### Più comfort

Un sistema motorizzato permette di comandare dal trasmettitore tutte le automazioni dell'edificio, ovunque vi troviate, all'interno, all'esterno e, con l'app Somfy TaHoma e i vostri Smart Assistant, anche da remoto.

### Più risparmio energetico

Una protezione solare non solo ottimizza l'irraggiamento all'interno della vostra casa, ma, quando automatizzata, garantisce sempre la giusta temperatura interna riducendo l'utilizzo, e quindi il consumo, dell'impianto di climatizzazione. Il massimo comfort, una spesa che si ripaga da sola.

### Più qualità con i migliori partner

Collaboriamo con i più affidabili marchi dell'Home Automation per offrirvi le migliori soluzioni, dalle più semplici a quelle più innovative e complete.

### Più sicurezza

Con l'aggiunta del sensore pioggia, abbinato al sensore di temperatura, in caso di neve la pergola si apre automaticamente, salvaguardando se stessa e impedendo danni a cose e persone.

### Più tranquillità

Oltre a una maggiore comodità, i sensori climatici vi danno diritto all'estensione del periodo di copertura assicurativa. Con l'aggiunta di un sensore di luminosità ambientale il periodo di copertura assicurativa diventa fino a 8 anni!

### Più durata

La tenda si aprirà solo quando ci sia effettivamente sole, o quando ne avete bisogno, preservando nel tempo il tessuto.



**FINO A 5 ANNI  
DI GARANZIA  
SU MOTORE**



**ASSICURAZIONE  
FINO A 8 ANNI  
ANCHE CONTRO  
I DANNI CAUSATI  
DAL VENTO.  
UNICI IN ITALIA!**





## **Più protetti, più a lungo: polizza assicurativa inclusa, fino a 8 anni. Gli unici in Italia!**

**In ogni tenda da sole può includere una polizza assicurativa che vi mette al sicuro da possibili danni alla struttura, al motore e al telo, inclusi quelli causati dal vento. E con il Servizio 10+, che estende la durata della garanzia legale, la protezione diventa totale. Chiedete informazioni al vostro rivenditore!**



Ogni tenda o pergola prodotta da TA Design può godere di una polizza di **3 ANNI**



Ogni tenda o pergola prodotta da TA Design con **motore e sensore climatico** può godere di una polizza di **5 ANNI**



Ogni tenda o pergola prodotta da TA Design con **motore, sensore di vento e sensore di luminosità ambientale** può godere di una polizza di **8 ANNI**



**Tende da sole**



**Pergole**



**Avvolgibili**



**Zanzariere**

## Tra te e il sole.

### Immagina e crea

**Il servizio di rendering TA che vi permette di vedere in anteprima come la nuova tenda da sole o pergola renderà unico il vostro spazio esterno.**

Scopri come su [www.tadesign.it/immagina-e-crea](http://www.tadesign.it/immagina-e-crea)



**Area download**

Tutti i materiali informativi su  
<https://tamybusiness.it/download>

**Tendarredo Srl**  
Via Aldo Moro 20  
26845 Codogno LO

**tadesign.it**



# Perla

Tenda da sole a caduta con design a scomparsa,  
configurabile per ogni tipo di applicazione



# Perla

## Tenda da sole a caduta, cassonetto quadrato

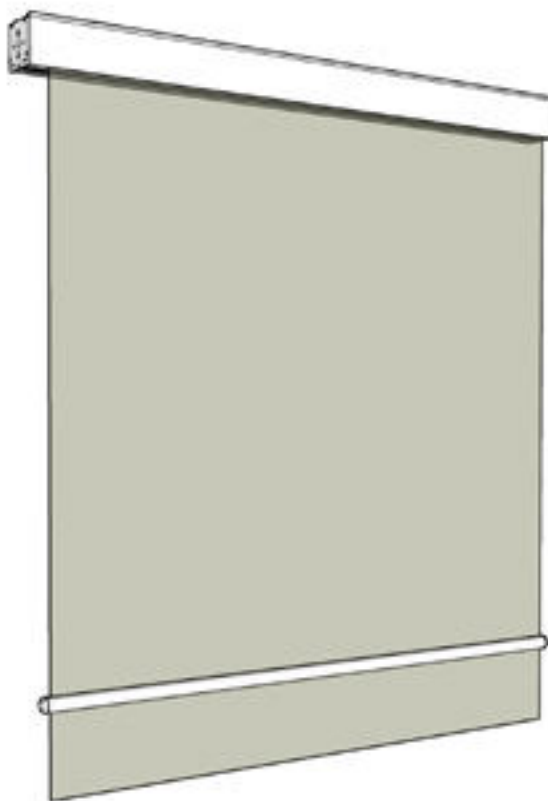

### Ideale anche per grandi dimensioni

#### Cassonetto totale

Protezione totale dallo sporco e dalle intemperie per il telo e tutti i componenti della struttura. Spazzola integrata per una tenda sempre pulita e bella negli anni.

#### Ad azionamento manuale o motorizzata

Una motorizzazione aggiunge, oltre al comfort, risparmio energetico e sicurezza in caso di grandine, temporali, forti venti e offre la possibilità di proteggere l'installazione con un'assicurazione fino a 8 anni.

**Classe di resistenza al vento 3**

### Configurazione di serie con coppia di ganci (standard) o braccetti a parapetto (opzionale)

Altre configurazioni disponibili:

- con **cavi in acciaio** inox e fissaggio a pavimento standard
- con **cavi in acciaio** inox e aggancio magnetico
- con **guide laterali stecche orizzontali**

#### Installazione standard a soffitto

Installazione a parete con squadretta a "L" opzionale.

### Argano rapporto 1:7

Coppia conica.

### Asta di manovra standard

180 cm

### Rullo avvolgitore

- Ø 70 mm
- Ø 60 mm esclusivamente sulle tende con funzionamento a molla e larghezze < 110 cm

## Configurazioni



### Con coppia di ganci o braccetti parapetto

Semplici e funzionali. Resistenti agli agenti esterni.



### Con cavi in acciaio Inox e fissaggio a pavimento std.

Dal design moderno per adattarsi ad ogni contesto architettonico.



### Con cavi in acciaio Inox e aggancio magnetico

Dal design moderno per adattarsi ad ogni contesto architettonico.



### Con guide laterali e stecche orizzontali

Garantisce un'ottima protezione contro gli agenti atmosferici.

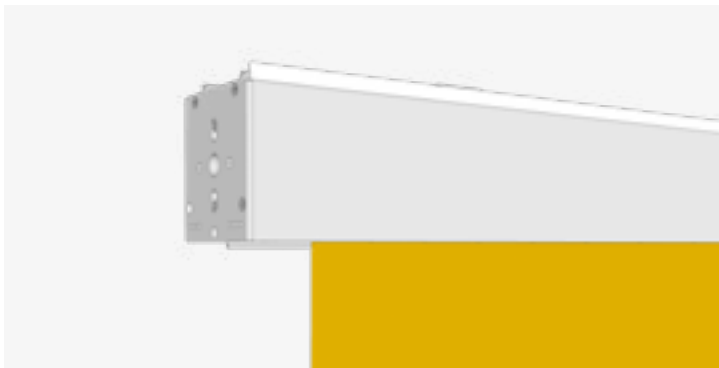

## La struttura più resistente, le finiture che volete

Design e produzione made in Italy: i migliori materiali, la progettazione più accurata, i partner più prestigiosi per un prodotto che supera le vostre aspettative.

I moltissimi abbinamenti di finitura tra tinta della struttura, materiale e disegno dei teli, vi permettono di creare la tenda più adatta alle vostre esigenze e perfettamente inserita nel vostro habitat.



**RAL 1013**  
Avorio



**RAL 7035**  
Grigio Luce



**RAL 9010**  
Bianco Puro



**MICACEO**  
Grigio



**ALTRE  
TINTE A  
RICHIESTA**



## Eccellenza italiana anche per i tessuti, personalizzabili per la vostra attività

I tessuti dei migliori produttori nazionali abbinano la resistenza e le performance allo stile e al colore, con una serie di collezioni che offrono più di 1000 disegni eleganti ed originali.

- tessuto acrilico tinto in massa
- idro e oleo-repellenti
- imputrescibili
- traspiranti
- immuni alla formazione di funghi e muffe
- resistenti alle macchie
- resistenti alla salsedine
- resistenti al sole
- per interno ed esterno

**TEMPOTEST**  
ITALIAN PERFORMANCE FABRICS

TA offre un servizio di personalizzazione grafica delle proprie tende professionale, accurato e flessibile. È possibile scegliere tra una ricca selezione di caratteri e colori, oppure richiedere la stampa del vostro logo o di un disegno particolare.



# Un'automazione vi dà di più. Molto più di quanto pensiate

## Più comfort

Un sistema motorizzato permette di comandare dal trasmettitore tutte le automazioni dell'edificio, ovunque vi troviate, all'interno, all'esterno e, con l'app Somfy TaHoma e i vostri Smart Assistant, anche da remoto.

## Più risparmio energetico

Una protezione solare non solo ottimizza l'irraggiamento all'interno della vostra casa, ma, quando automatizzata, garantisce sempre la giusta temperatura interna riducendo l'utilizzo, e quindi il consumo, dell'impianto di climatizzazione. Il massimo comfort, una spesa che si ripaga da sola.

## Più qualità con i migliori partner

Collaboriamo con i più affidabili marchi dell'Home Automation per offrirvi le migliori soluzioni, dalle più semplici a quelle più innovative e complete.

**somfy.**



**CHERUBINI**

## Più sicurezza

Con l'aggiunta dei sensori climatici, in caso di pioggia e vento la tenda si ritira automaticamente, salvaguardando se stessa e impedendo danni a cose e persone.

## Più tranquillità

Oltre a una maggiore comodità, i sensori climatici vi danno diritto all'estensione del periodo di copertura assicurativa. Con l'aggiunta di un sensore di luminosità ambientale il periodo di copertura assicurativa diventa fino a 8 anni!

## Più durata

La tenda si aprirà solo quando ci sia effettivamente sole, o quando ne avete bisogno, preservando nel tempo il tessuto.



**FINO A 5 ANNI  
DI GARANZIA  
SU MOTORE**



**ASSICURAZIONE  
FINO A 8 ANNI  
ANCHE CONTRO  
I DANNI CAUSATI  
DAL VENTO.  
UNICI IN ITALIA!**



## **Più protetti, più a lungo: polizza assicurativa inclusa, fino a 8 anni. Gli unici in Italia!**

**In ogni tenda da sole può includere una polizza assicurativa che vi mette al sicuro da possibili danni alla struttura, al motore e al telo, inclusi quelli causati dal vento. E con il Servizio 10+, che estende la durata della garanzia legale, la protezione diventa totale. Chiedete informazioni al vostro rivenditore!**



Ogni tenda o pergola prodotta da TA Design può godere di una polizza di **3 ANNI**



Ogni tenda o pergola prodotta da TA Design con **motore e sensore climatico** può godere di una polizza di **5 ANNI**



Ogni tenda o pergola prodotta da TA Design con **motore, sensore di vento e sensore di luminosità ambientale** può godere di una polizza di **8 ANNI**



**Tende da sole**



**Pergole**



**Avvolgibili**



**Zanzariere**

## Tra te e il sole.

### Immagina e crea

**Il servizio di rendering TA che vi permette di vedere in anteprima come la nuova tenda da sole o pergola renderà unico il vostro spazio esterno.**

Scopri come su [www.tadesign.it/immagina-e-crea](http://www.tadesign.it/immagina-e-crea)



**Area download**

Tutti i materiali informativi su  
<https://tamybusiness.it/download>

**Tendarredo Srl**  
Via Aldo Moro 20  
26845 Codogno LO

**tadesign.it**





# Scirocco

Tenda da sole ad attico ideale per balconi  
e piccoli terrazzi

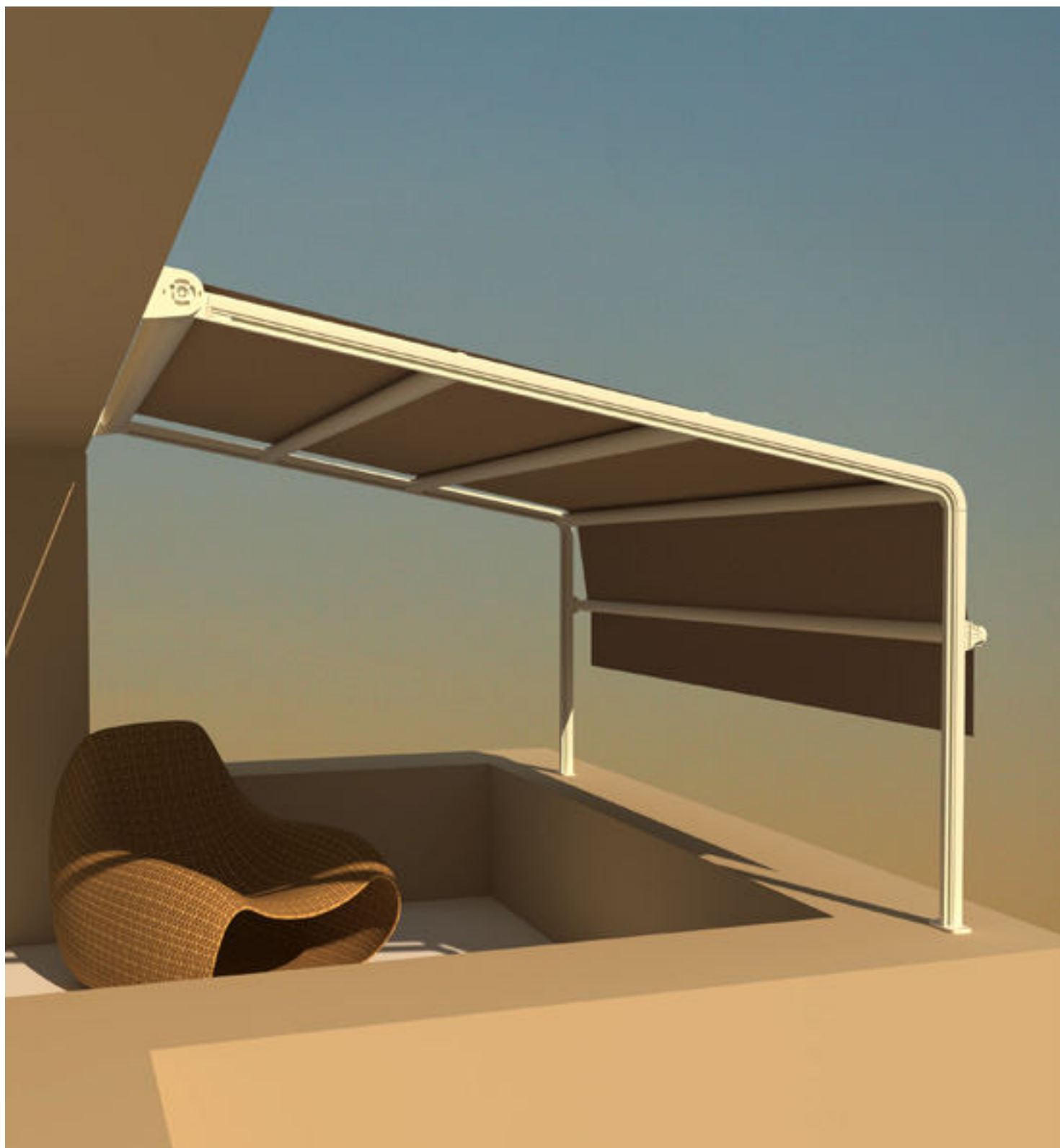

# Scirocco

## Tenda da sole ad attico



### Semplice e funzionale

Ideale per la schermatura solare di balconi e piccoli terrazzi.

### Ad azionamento manuale o motorizzata

Una motorizzazione aggiunge, oltre al comfort, risparmio energetico e sicurezza in caso di grandine, temporali, forti venti e offre la possibilità di proteggere l'installazione con un'assicurazione fino a 8 anni.

### Classe di resistenza al vento 2

### Struttura in alluminio

### Installazione a soffitto o a parete

È necessario avere sempre una pendenza di almeno 20%.

### Asta di manovra standard

180 cm

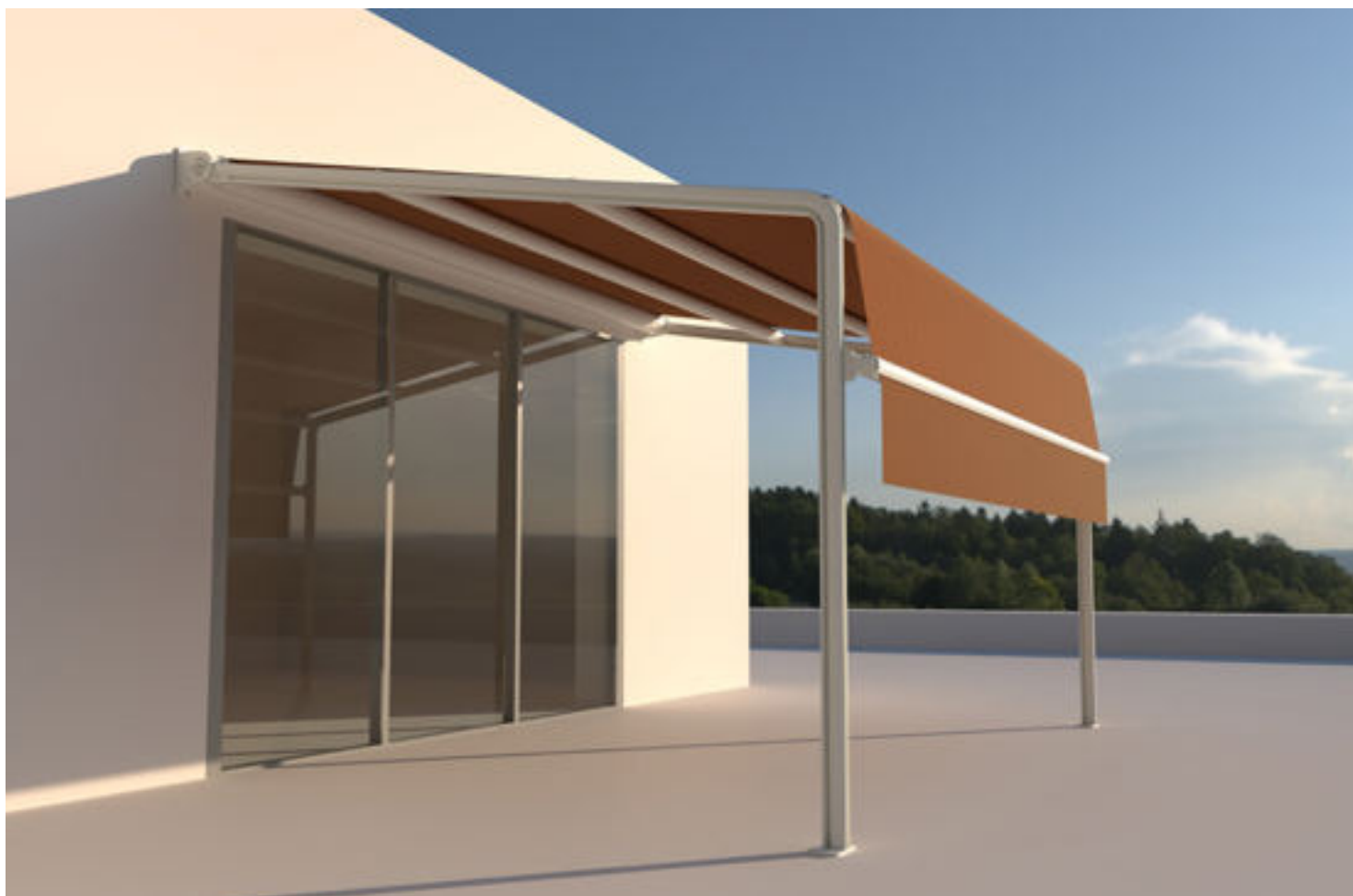

## La struttura più resistente

Design e produzione made in Italy: i migliori materiali, la progettazione più accurata, i partner più prestigiosi per un prodotto che supera le vostre aspettative.

### Tinte struttura



**RAL 1013**  
Avorio

## Eccellenza italiana anche per i tessuti, personalizzabili per la vostra attività

I tessuti dei migliori produttori nazionali abbinano la resistenza e le performance allo stile e al colore, con una serie di collezioni che offrono più di 1000 disegni eleganti ed originali.

- tessuto acrilico tinto in massa
- idro e oleo-repellenti
- imputrescibili
- traspiranti
- immuni alla formazione di funghi e muffe
- resistenti alle macchie
- resistenti alla salsedine
- resistenti al sole
- per interno ed esterno

**TEMPOTEST.**  
ITALIAN PERFORMANCE FABRICS

TA offre un servizio di personalizzazione grafica delle proprie tende professionale, accurato e flessibile. È possibile scegliere tra una ricca selezione di caratteri e colori, oppure richiedere la stampa del vostro logo o di un disegno particolare.



## Un'automazione vi dà di più. Molto più di quanto pensiate

### Più comfort

Un sistema motorizzato permette di comandare dal trasmettitore tutte le automazioni dell'edificio, ovunque vi troviate, all'interno, all'esterno e, con l'app Somfy TaHoma e i vostri Smart Assistant, anche da remoto.

### Più sicurezza

Con l'aggiunta dei sensori climatici, in caso di pioggia e vento la tenda si ritira automaticamente, salvaguardando se stessa e impedendo danni a cose e persone.

### Più durata

La tenda si aprirà solo quando ci sia effettivamente sole, o quando ne avete bisogno, preservando nel tempo il tessuto.

### Più risparmio energetico

Una protezione solare non solo ottimizza l'irraggiamento all'interno della vostra casa, ma, quando automatizzata, garantisce sempre la giusta temperatura interna riducendo l'utilizzo, e quindi il consumo, dell'impianto di climatizzazione. Il massimo comfort, una spesa che si ripaga da sola.

### Più tranquillità

Oltre a una maggiore comodità, i sensori climatici vi danno diritto all'estensione del periodo di copertura assicurativa. Con l'aggiunta di un sensore di luminosità ambientale il periodo di copertura assicurativa diventa fino a 8 anni!



**FINO A 5 ANNI  
DI GARANZIA  
SU MOTORE**



**ASSICURAZIONE  
FINO A 8 ANNI  
ANCHE CONTRO  
I DANNI CAUSATI  
DAL VENTO.  
UNICI IN ITALIA!**

### Più qualità con i migliori partner

Collaboriamo con i più affidabili marchi dell'Home Automation per offrirvi le migliori soluzioni, dalle più semplici a quelle più innovative e complete.

**somfy.**



**CHERUBINI**



## **Più protetti, più a lungo: polizza assicurativa inclusa, fino a 8 anni. Gli unici in Italia!**

**In ogni tenda da sole può includere una polizza assicurativa che vi mette al sicuro da possibili danni alla struttura, al motore e al telo, inclusi quelli causati dal vento. E con il Servizio 10+, che estende la durata della garanzia legale, la protezione diventa totale. Chiedete informazioni al vostro rivenditore!**



Ogni tenda o pergola prodotta da TA Design può godere di una polizza di **3 ANNI**



Ogni tenda o pergola prodotta da TA Design con **motore e sensore climatico** può godere di una polizza di **5 ANNI**



Ogni tenda o pergola prodotta da TA Design con **motore, sensore di vento e sensore di luminosità ambientale** può godere di una polizza di **8 ANNI**



**Tende da sole**



**Pergole**



**Avvolgibili**



**Zanzariere**

## Tra te e il sole.

### Immagina e crea

**Il servizio di rendering TA che vi permette di vedere in anteprima come la nuova tenda da sole o pergola renderà unico il vostro spazio esterno.**

Scopri come su [www.tadesign.it/immagina-e-crea](http://www.tadesign.it/immagina-e-crea)



**Area download**

Tutti i materiali informativi su  
<https://tamybusiness.it/download>

**Tendarredo Srl**  
Via Aldo Moro 20  
26845 Codogno LO

**tadesign.it**



# Sistema Plus

Pergola modulare con copertura a telo impacchettabile,  
protezione totale da sole e pioggia



# Pergola in tessuto

**Una pergola in tessuto può fornire una sicura copertura anche dalla pioggia (verificare nelle caratteristiche del prodotto la tipologia di tessuto utilizzato).**

Rispetto a una tenda da sole assicura una sicura protezione dalla pioggia e una maggiore resistenza al vento, ampliando con eleganza gli spazi esterni di ogni edificio.





# Sistema Plus

Pergola modulare su barra quadra  
con copertura a telo impacchettabile



# Sistema Plus

## Design esclusivo

Per arredare con stile lo spazio outdoor

## Innovativo sistema per lo smaltimento dell'acqua piovana

Grazie alle guarnizioni drop-stop e alle grondaie semi-integrate

## Sistema di illuminazione a LED

Per illuminare le serate all'aperto (opzionale).

## Sistema con chiusure ermetiche laterali

(opzionale).

## Motorizzazione standard (di serie)

Con motore elettronico 220 Volt Somfy  
Tecnologia IO azionabile con telecomando  
(da ordinare separatamente).

## Struttura in alluminio e acciaio

## Consegnata preassemblata

## Viteria e bulloneria INOX

## Piedi regolabili in altezza

## Certificazioni

Conforme alle normative  
UNI EN 13561:2009 e UNI EN 1933.

## Copertura mobile in PVC realizzabile in due varianti:

### - tessuto Opatex

(800 gr/m<sup>2</sup>) reso oscurante da una doppia spalmatura nera all'interno.  
Bicolore e goffrato internamente.  
Ignifugo secondo le norme italiane CL. 2.

### - PVC 622

(750 gr/m<sup>2</sup>) laccato lucido o opaco su entrambi i lati.  
Superficie planare e ottima stabilità dimensionale.  
Ignifugo secondo le norme italiane CL. 2.

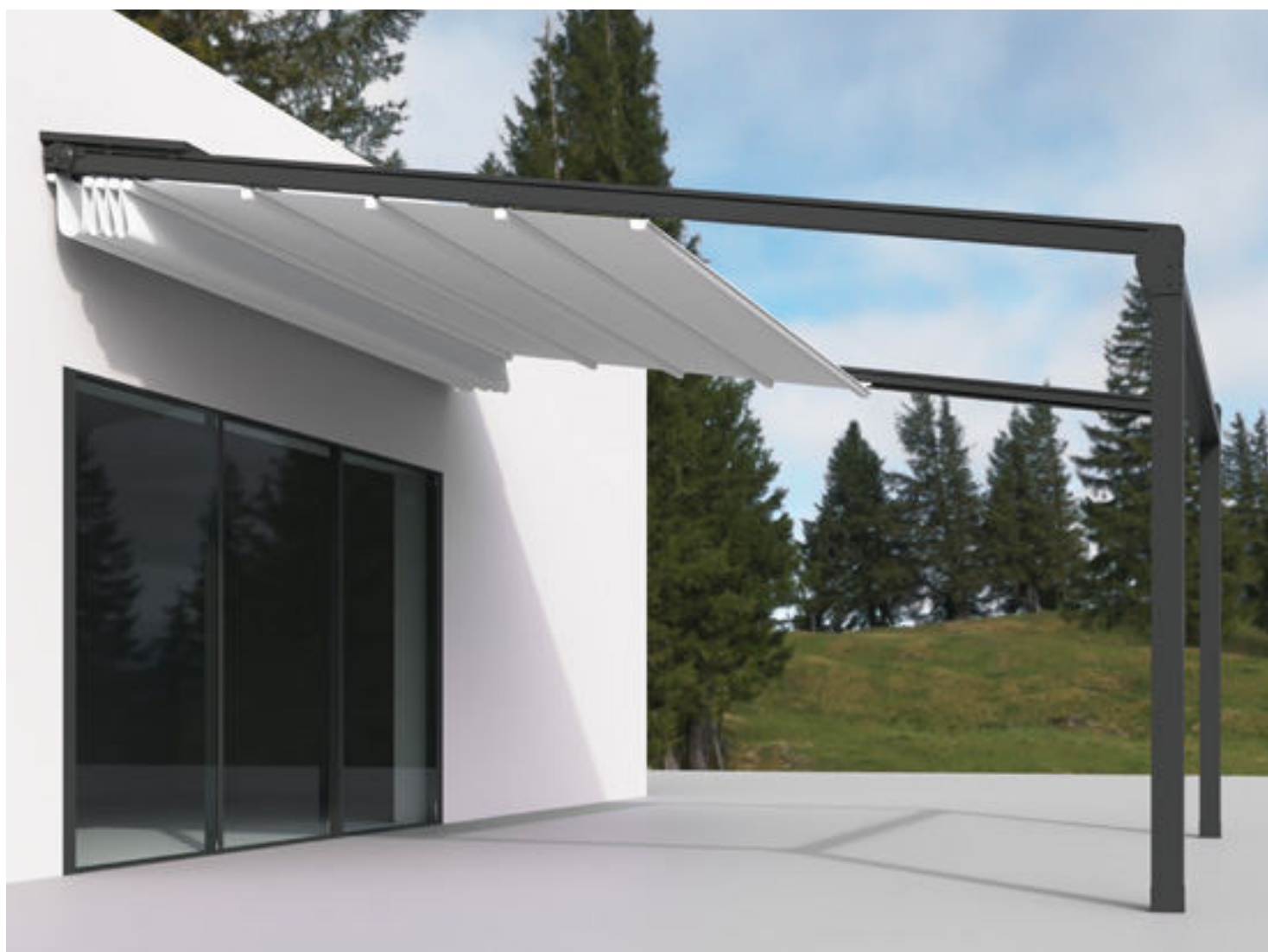

CLASSE DI  
RESISTENZA  
AL VENTO



ASSICURAZIONE  
FINO A 8 ANNI  
UNICI IN ITALIA!



ECOBONUS  
SCONTO  
IN FATTURA



PIÙ VELOCI  
DELLA LUCE

# Configurazioni

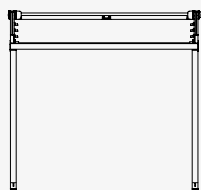

**1 CAMPATA**  
L = fino a 450 cm

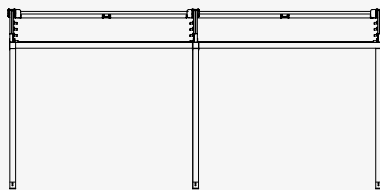

**2 CAMPATE**  
L = da 451 a 800 cm

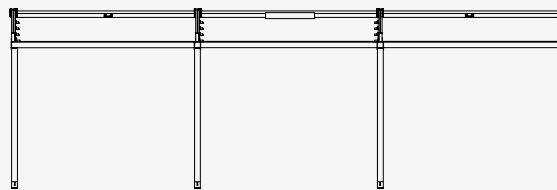

**3 CAMPATE**  
L = da 800 a 1.200 cm

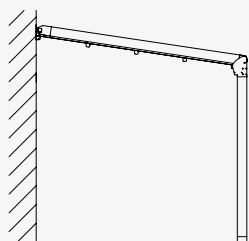

**VERSIONE BASE**

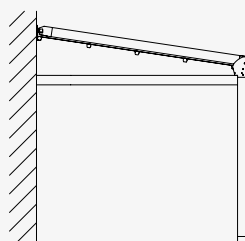

**CONTRAVERSA**  
(su richiesta)

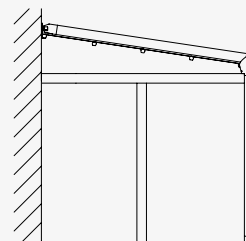

**CONTRAVERSA E SOSTEGNO**  
per strutture con profondità  
da 4,5 a 7,0 m (su richiesta)

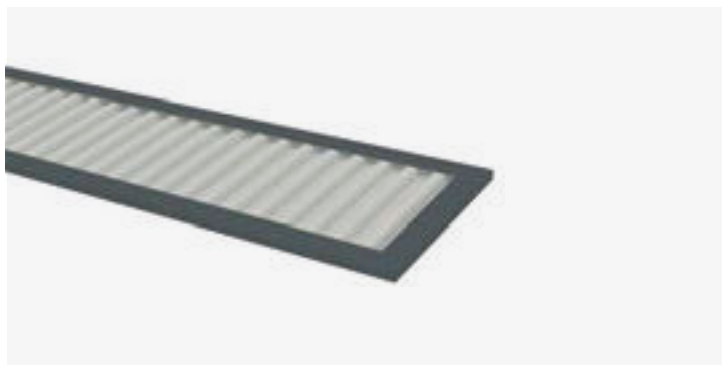

**Tettuccio in policarbonato**

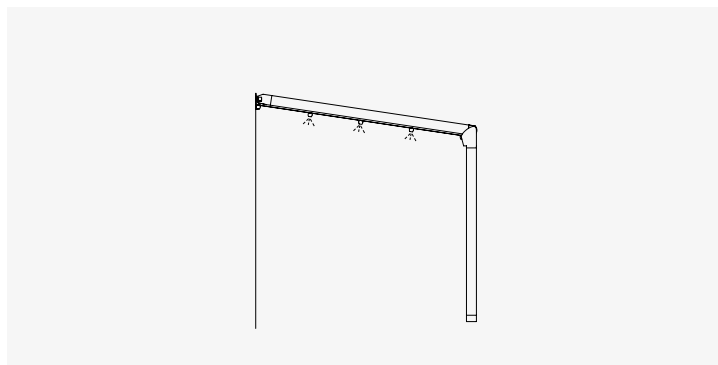

## illuminazione a LED

Per rendere ancora più gradevoli i vostri spazi esterni e illuminare le serate all'aperto.

## La struttura più resistente, le finiture che volete

Design e produzione made in Italy: i migliori materiali, la progettazione più accurata, i partner più prestigiosi per un prodotto che supera le vostre aspettative.

I moltissimi abbinamenti di finitura tra tinta della struttura e materiale dei teli vi permettono di creare la tenda più adatta alle vostre esigenze e perfettamente inserita nel vostro habitat.



**RAL 1013**  
Avorio



**MICACEO**  
Grigio  
(finitura ruvida)



**RAL 9010**  
Bianco Puro



**ALTRE  
TINTE A  
RICHIESTA**



## Un'automazione vi dà di più. Molto più di quanto pensiate

### Più comfort

Un sistema motorizzato permette di comandare dal trasmettitore tutte le automazioni dell'edificio, ovunque vi troviate, all'interno, all'esterno e, con l'app Somfy TaHoma e i vostri Smart Assistant, anche da remoto.

### Più sicurezza

Con l'aggiunta dei sensori climatici, in caso di pioggia e vento la tenda si ritira automaticamente, salvaguardando se stessa e impedendo danni a cose e persone.

### Più durata

La tenda si aprirà solo quando ci sia effettivamente sole, o quando ne avete bisogno, preservando nel tempo il tessuto.

### Più risparmio energetico

Una protezione solare non solo ottimizza l'irraggiamento all'interno della vostra casa, ma, quando automatizzata, garantisce sempre la giusta temperatura interna riducendo l'utilizzo, e quindi il consumo, dell'impianto di climatizzazione. Il massimo comfort, una spesa che si ripaga da sola.

### Più tranquillità

Oltre a una maggiore comodità, i sensori climatici vi danno diritto all'estensione del periodo di copertura assicurativa. Con l'aggiunta di un sensore di luminosità ambientale il periodo di copertura assicurativa diventa fino a 8 anni!



**FINO A 5 ANNI  
DI GARANZIA  
SU MOTORE**



**ASSICURAZIONE  
FINO A 8 ANNI  
ANCHE CONTRO  
I DANNI CAUSATI  
DAL VENTO.  
UNICI IN ITALIA!**

### Più qualità con i migliori partner

Collaboriamo con i più affidabili marchi dell'Home Automation per offrirvi le migliori soluzioni, dalle più semplici a quelle più innovative e complete.

**somfy.**



**CHERUBINI**



## **Più protetti, più a lungo: polizza assicurativa inclusa, fino a 8 anni. Gli unici in Italia!**

**In ogni tenda da sole può includere una polizza assicurativa che vi mette al sicuro da possibili danni alla struttura, al motore e al telo, inclusi quelli causati dal vento. E con il Servizio 10+, che estende la durata della garanzia legale, la protezione diventa totale. Chiedete informazioni al vostro rivenditore!**



Ogni tenda o pergola prodotta da TA Design può godere di una polizza di **3 ANNI**



Ogni tenda o pergola prodotta da TA Design con **motore e sensore climatico** può godere di una polizza di **5 ANNI**



Ogni tenda o pergola prodotta da TA Design con **motore, sensore di vento e sensore di luminosità ambientale** può godere di una polizza di **8 ANNI**



**Tende da sole**



**Pergole**



**Avvolgibili**



**Zanzariere**

## Tra te e il sole.

### Immagina e crea

**Il servizio di rendering TA che vi permette di vedere in anteprima come la nuova tenda da sole o pergola renderà unico il vostro spazio esterno.**

Scopri come su [www.tadesign.it/immagina-e-crea](http://www.tadesign.it/immagina-e-crea)



**Area download**  
Tutti i materiali informativi su  
<https://tamybusiness.it/download>

**Tendarredo Srl**  
Via Aldo Moro 20  
26845 Codogno LO

**tadesign.it**



# Venere

Tenda da sole a bracci retrattili,  
ideale per piccole dimensioni

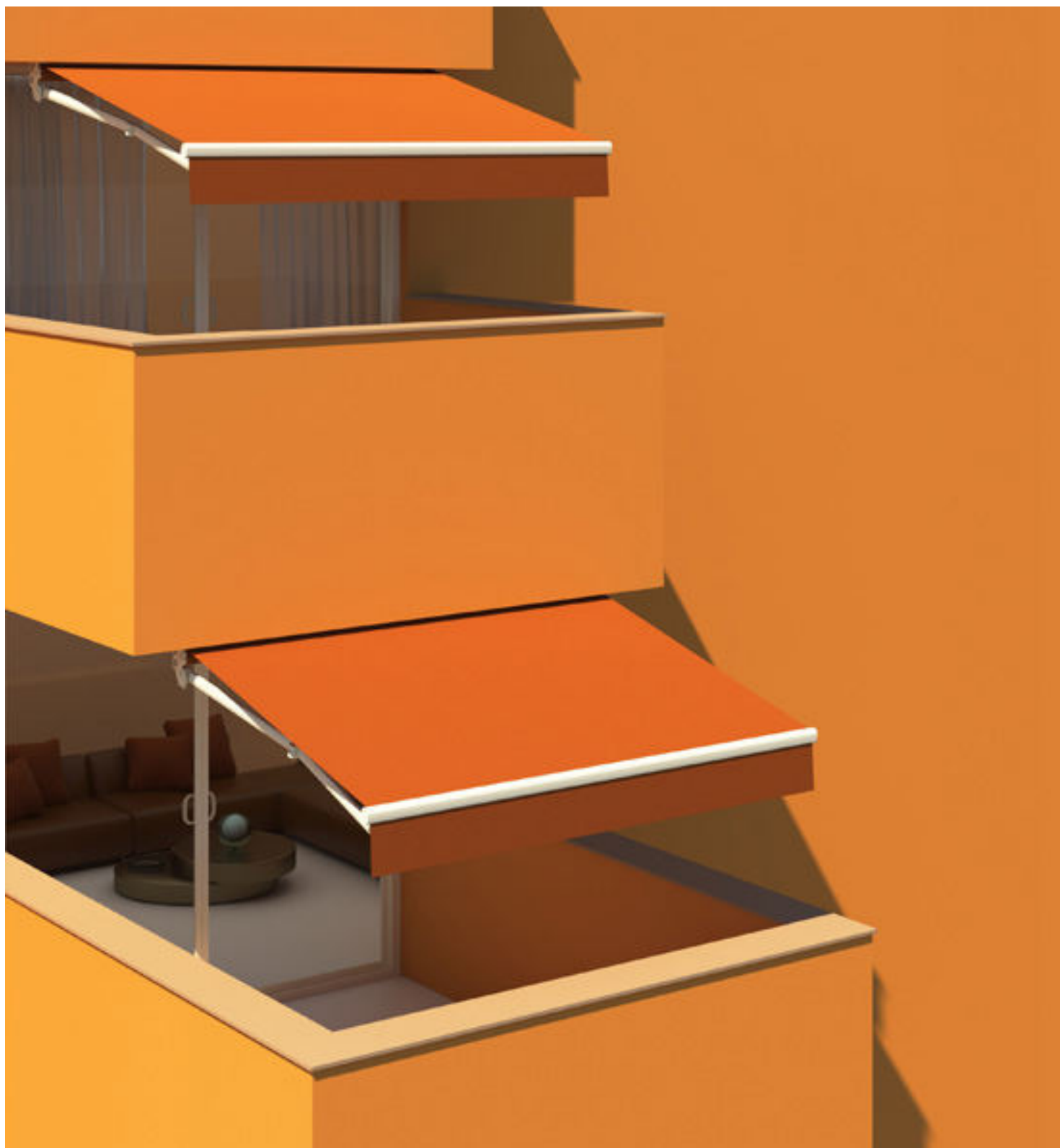

# Venere

## Tenda da sole a bracci, a piastre separate

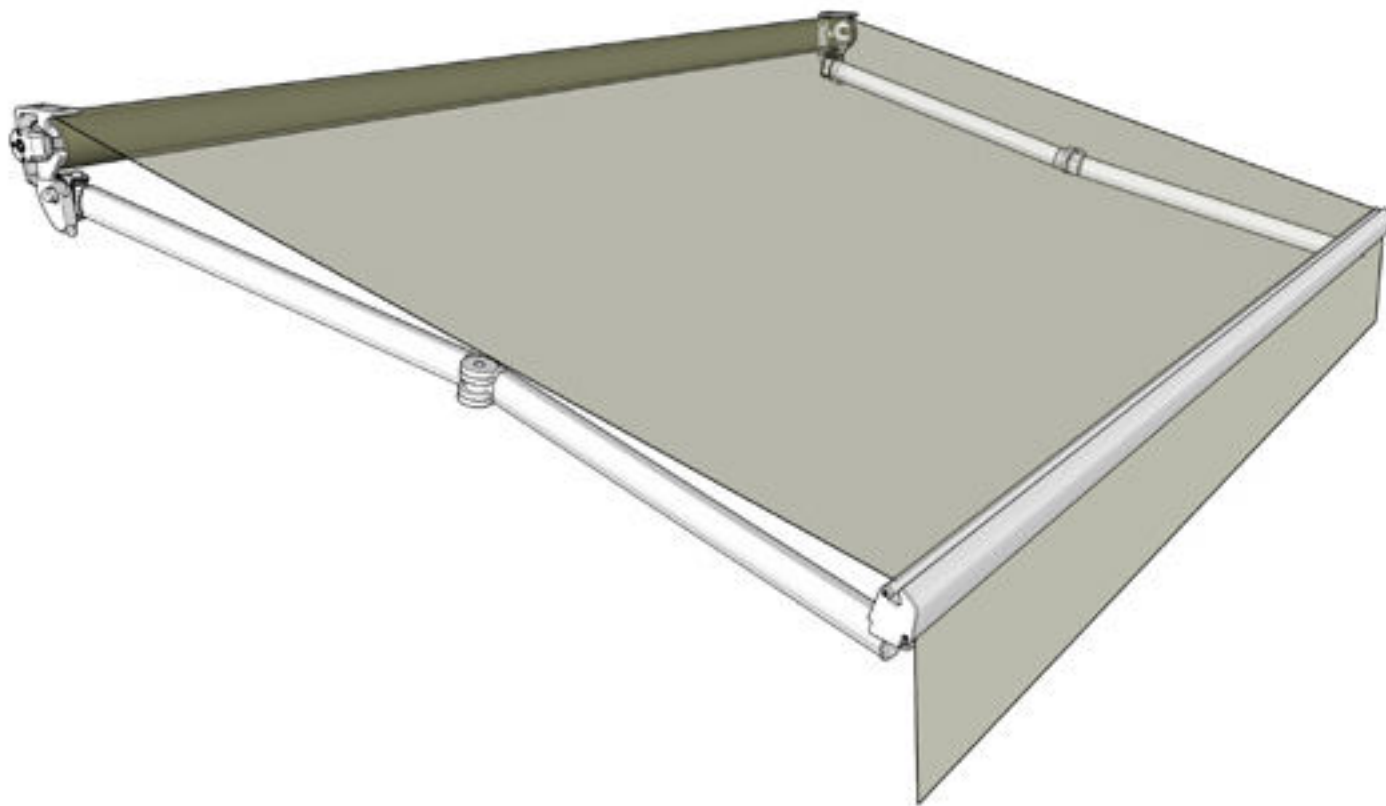

### Ideale per piccole dimensioni

Fissaggio a piastre separate semplice ed essenziale, per applicazioni non esposte al forte vento.

### Facile da installare

Su ogni tipo di muratura.

### Ad azionamento manuale o motorizzata

Una motorizzazione aggiunge, oltre al comfort, risparmio energetico e sicurezza in caso di grandine, temporali, forti venti e offre la possibilità di proteggere l'installazione con un'assicurazione fino a 8 anni.

**Classe di resistenza al vento 2**

### Struttura in alluminio

### Installazione a soffitto o a parete di serie

### Inclinazione regolabile da 0 a 78°

### Argano rapporto 1:11

### Asta di manovra standard 180 cm

### Bracci B70

Con catena:  
- braccio posteriore 56 x 40 mm  
- braccio anteriore 56 x 40 mm

### Rullo avvolgitore

Ø 70 mm

### Profilo terminale tipo A

con grondaia incorporata.



## La struttura più resistente, le finiture che volete



Design e produzione made in Italy: i migliori materiali, la progettazione più accurata, i partner più prestigiosi per un prodotto che supera le vostre aspettative.

I moltissimi abbinamenti di finitura tra tinta della struttura, materiale e disegno dei teli, vi permettono di creare la tenda più adatta alle vostre esigenze e perfettamente inserita nel vostro habitat.



## Qualità made in Italy

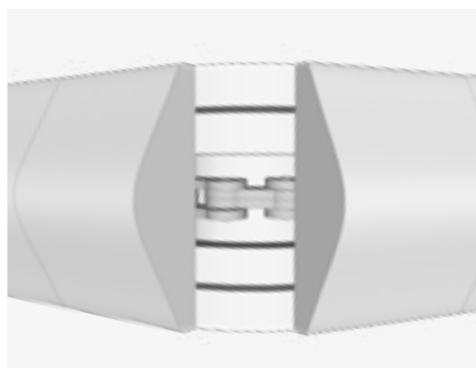

I bracci realizzati interamente in alluminio sono dotati di **catena in acciaio**: ancora più duraturi nel tempo e resistenti alle sollecitazioni del vento.

## Eccellenza italiana anche per i tessuti, personalizzabili per la vostra attività



I tessuti dei migliori produttori nazionali abbinano la resistenza e le performance allo stile e al colore, con una serie di collezioni che offrono più di 1000 disegni eleganti ed originali.

**TEMPOTEST**  
ITALIAN PERFORMANCE FABRICS

- **tessuto acrilico tinto in massa**
- **idro e oleo-repellenti**
- **imputrescibili**
- **traspiranti**
- **immuni alla formazione di funghi e muffe**
- **resistenti alle macchie**
- **resistenti alla salsedine**
- **resistenti al sole**
- **per interno ed esterno**

TA offre un servizio di personalizzazione grafica delle proprie tende professionale, accurato e flessibile. È possibile scegliere tra una ricca selezione di caratteri e colori, oppure richiedere la stampa del vostro logo o di un disegno particolare.

## Kelisis: il design esclusivo TA si unisce all'innovativo sistema di illuminazione a LED

**Design ed eleganza** per arredare con stile lo spazio outdoor.

**Bella anche di notte:** sistema di illuminazione a LED per illuminare le serate all'aperto. Con comando e gestione dell'intensità della luce a distanza per il massimo del comfort.





## Un'automazione vi dà di più. Molto più di quanto pensiate

### Più comfort

Un sistema motorizzato permette di comandare dal trasmettitore tutte le automazioni dell'edificio, ovunque vi troviate, all'interno, all'esterno e, con l'app Somfy TaHoma e i vostri Smart Assistant, anche da remoto.

### Più risparmio energetico

Una protezione solare non solo ottimizza l'irraggiamento all'interno della vostra casa, ma, quando automatizzata, garantisce sempre la giusta temperatura interna riducendo l'utilizzo, e quindi il consumo, dell'impianto di climatizzazione. Il massimo comfort, una spesa che si ripaga da sola.

### Più qualità con i migliori partner

Collaboriamo con i più affidabili marchi dell'Home Automation per offrirvi le migliori soluzioni, dalle più semplici a quelle più innovative e complete.

### Più sicurezza

Con l'aggiunta dei sensori climatici, in caso di pioggia e vento la tenda si ritira automaticamente, salvaguardando se stessa e impedendo danni a cose e persone.

### Più tranquillità

Oltre a una maggiore comodità, i sensori climatici vi danno diritto all'estensione del periodo di copertura assicurativa. Con l'aggiunta di un sensore di luminosità ambientale il periodo di copertura assicurativa diventa fino a 8 anni!

### Più durata

La tenda si aprirà solo quando ci sia effettivamente sole, o quando ne avete bisogno, preservando nel tempo il tessuto.



**FINO A 5 ANNI  
DI GARANZIA  
SU MOTORE**



**ASSICURAZIONE  
FINO A 8 ANNI  
ANCHE CONTRO  
I DANNI CAUSATI  
DAL VENTO.  
UNICI IN ITALIA!**

somfy.



CHERUBINI



## **Più protetti, più a lungo: polizza assicurativa inclusa, fino a 8 anni. Gli unici in Italia!**

**In ogni tenda da sole può includere una polizza assicurativa che vi mette al sicuro da possibili danni alla struttura, al motore e al telo, inclusi quelli causati dal vento. E con il Servizio 10+, che estende la durata della garanzia legale, la protezione diventa totale. Chiedete informazioni al vostro rivenditore!**



Ogni tenda o pergola prodotta da TA Design può godere di una polizza di **3 ANNI**



Ogni tenda o pergola prodotta da TA Design con **motore e sensore climatico** può godere di una polizza di **5 ANNI**



Ogni tenda o pergola prodotta da TA Design con **motore, sensore di vento e sensore di luminosità ambientale** può godere di una polizza di **8 ANNI**



**Tende da sole**



**Pergole**



**Avvolgibili**



**Zanzariere**

## Tra te e il sole.

### Immagina e crea

**Il servizio di rendering TA che vi permette di vedere in anteprima come la nuova tenda da sole o pergola renderà unico il vostro spazio esterno.**

Scopri come su [www.tadesign.it/immagina-e-crea](http://www.tadesign.it/immagina-e-crea)



**Area download**  
Tutti i materiali informativi su  
<https://tamybusiness.it/download>

**Tendarredo Srl**  
Via Aldo Moro 20  
26845 Codogno LO

**tadesign.it**

